

# ***Ariete***



**Grattugia elettrica**  
**Electric grater**  
**Elektrische Reibe**  
**Râpe électrique**  
**Rallador eléctrico**  
**Ralador elétrico**  
**Elektrische rasp**  
**Электротерка**  
**مبشرة الكهربائية**

**199 202 250**

NUMERO UNICO

## ***Ariete***

De' Longhi Appliances Srl  
Divisione Commerciale Ariete  
Via San Quirico, 300  
50013 Campi Bisenzio FI - Italy  
E-Mail: [info@ariete.net](mailto:info@ariete.net)  
Internet: [www.ariete.net](http://www.ariete.net)

**CE EAC**

**440**

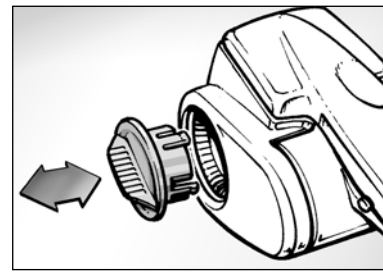
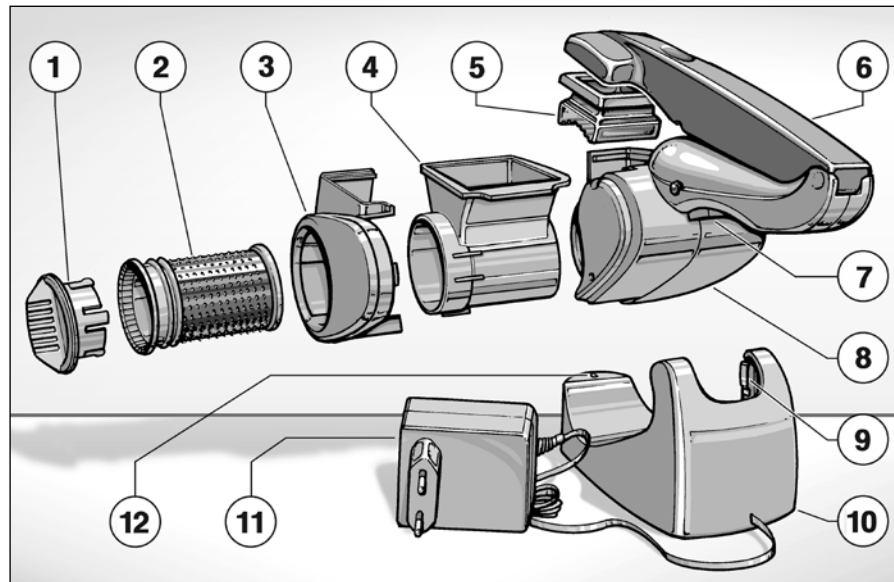

Fig. 5

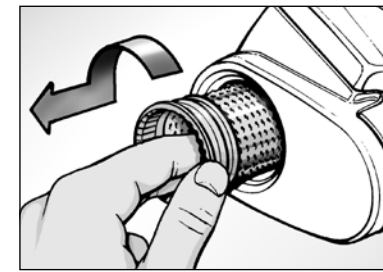

Fig. 6

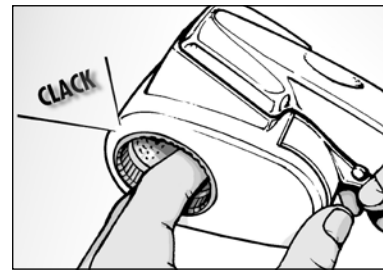

Fig. 7

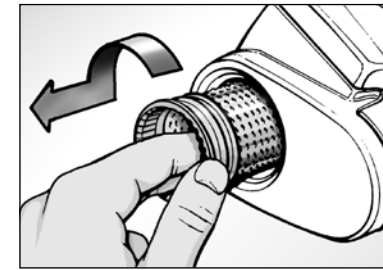

Fig. 8

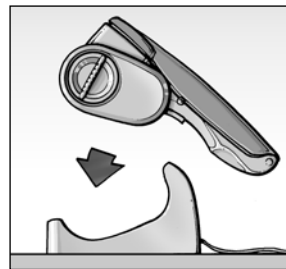

Fig. 1

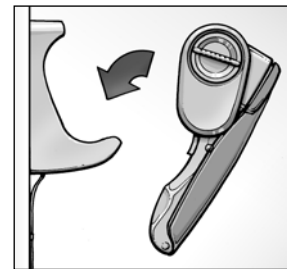

Fig. 1 Bis

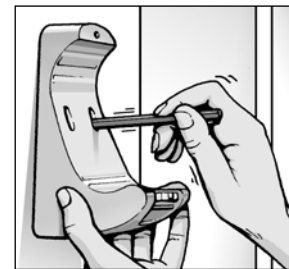

Fig. 2

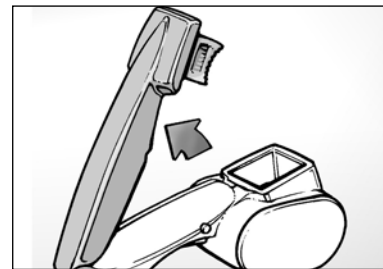

Fig. 9

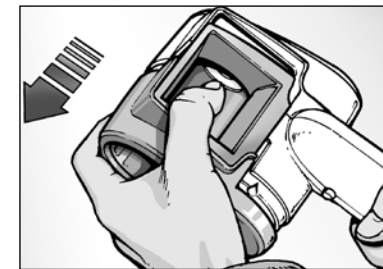

Fig. 10

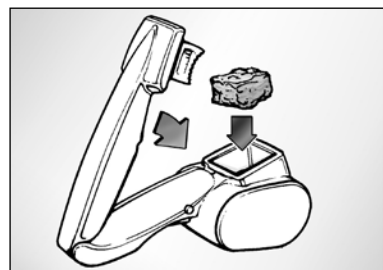

Fig. 3



Fig. 4

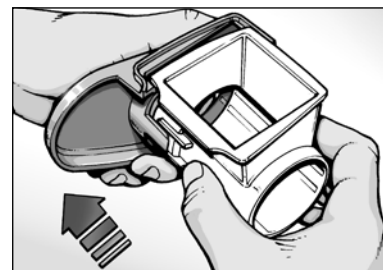

Fig. 11

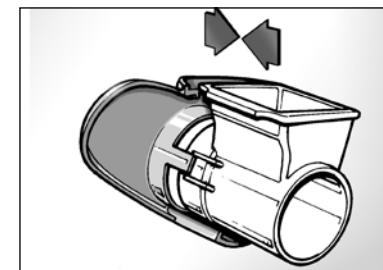

Fig. 12

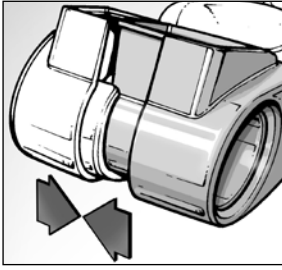

Fig. 13

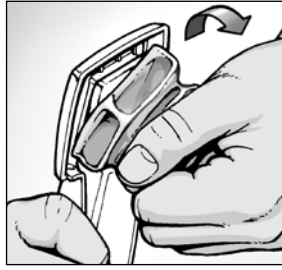

Fig. 14

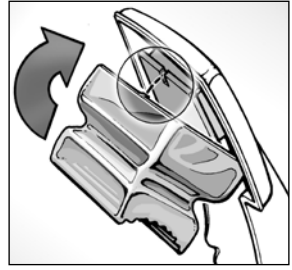

Fig. 15

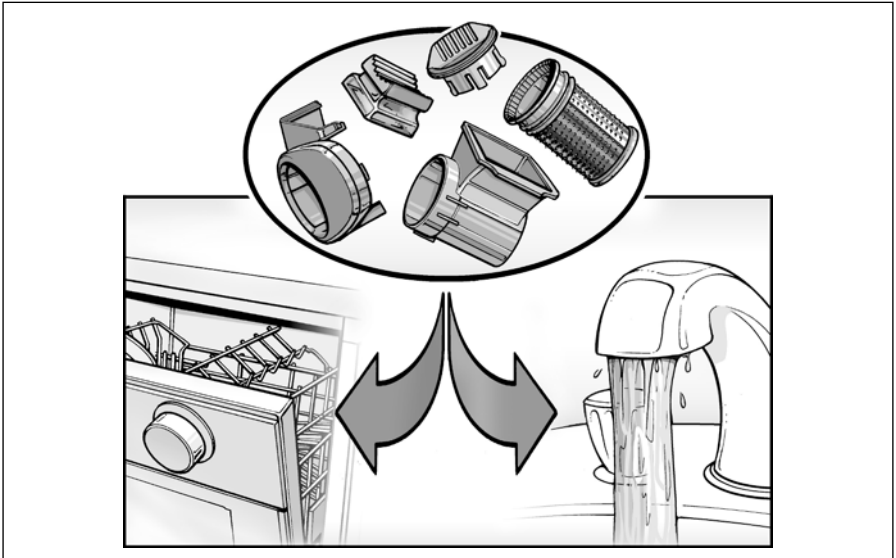

Fig. 16

# AVVERTENZE IMPORTANTI

## LEGGERE QUESTE ISTRUZIONI PRIMA DELL'USO.



Usando apparecchi elettrici è necessario prendere le opportune precauzioni, tra le quali:

1. Assicurarsi che il voltaggio elettrico dell'apparecchio corrisponda a quello della vostra rete elettrica.
2. Non lasciare l'apparecchio incustodito quando collegato alla rete elettrica; disinserirlo dopo ogni uso.
3. Non mettere l'apparecchio sopra o vicino a fonti di calore.
4. Non lasciare l'apparecchio esposto ad agenti atmosferici (pioggia, sole, ecc...).
5. Fare attenzione che il cavo elettrico non venga a contatto con superfici calde.
6. Questo apparecchio può essere usato da ragazzi di età maggiore o uguale a 8 anni; le persone con capacità fisiche, sensoriali o mentali ridotte o privi di esperienza e conoscenza dell'apparecchio oppure ai quali non siano state date istruzioni relative all'utilizzo dovranno essere soggette alla supervisione da parte di una persona responsabile della loro sicurezza oppure dovranno essere prima adeguatamente formati su come usare tale apparecchio in sicurezza e sui rischi connessi all'uso dello stesso. Ai bambini è vietato giocare con l'apparecchio. Le operazioni di pulizia e di manutenzione non possono essere effettuate da ragazzi a meno che non abbiano un'età superiore agli 8 anni e in ogni caso sotto supervisione di un adulto.
7. Non immergere mai il corpo del prodotto, la spina ed il cavo elettrico in acqua o altri liquidi, usare un panno umido per la loro pulizia.
8. Anche quando l'apparecchio non è in funzione, staccare la spina dalla presa di corrente elettrica prima di inserire o togliere le singole parti o prima di eseguire la pulizia.
9. Assicurarsi di avere sempre le mani ben asciutte prima di utilizzare o di regolare gli interruttori posti sull'apparecchio o prima di toccare la spina e i collegamenti di alimentazione.
10. Per staccare la spina, afferrarla direttamente e staccarla dalla presa a parete. Non staccarla mai tirandola per il cavo.
11. Non usare l'apparecchio se il cavo elettrico o la spina risultano danneggiati, o se l'apparecchio stesso risulta difettoso; tutte le riparazioni, compresa la

sostituzione del cavo di alimentazione, devono essere eseguite solamente dal centro assistenza ariete o da tecnici autorizzati ariete, in modo da prevenire ogni rischio.

12. In caso di utilizzo di prolunghe elettriche, quest'ultime devono essere adeguate alla potenza dell'apparecchio, onde evitare pericoli all'operatore e per la sicurezza dell'ambiente dove si opera. Le prolunghe non adeguate possono provocare anomalie di funzionamento.
13. Tenere l'apparecchio e il suo cavo fuori dalla portata di bambini di età inferiore agli 8 anni.
14. Per non compromettere la sicurezza dell'apparecchio, utilizzare solo parti di ricambio e accessori originali, approvati dal costruttore.
15. L'apparecchio è concepito per il SOLO USO DOMESTICO e non deve essere adibito ad uso commerciale o industriale.
16. Eventuali modifiche a questo prodotto, non espressamente autorizzate dal produttore, possono comportare il decadimento della sicurezza e della garanzia del suo utilizzo da parte dell'utente.
17. Allorchè si decida di smaltire come rifiuto questo apparecchio, si raccomanda di renderlo inoperante tagliandone il cavo di alimentazione. Si raccomanda inoltre di rendere innocue quelle parti dell'apparecchio suscettibili di costituire un pericolo, specialmente per i bambini che potrebbero servirsi dell'apparecchio per i propri giochi.
18. Gli elementi dell'imballaggio non devono essere lasciati alla portata dei bambini in quanto potenziali fonti di pericolo.
19. **NON TOCCARE MAI LE PARTI IN MOVIMENTO.**
20. Non fate funzionare l'apparecchio a vuoto.
21. Non utilizzare l'apparecchio per tritare alimenti aventi un'eccessiva consistenza (esempio: cubetti di ghiaccio).
22. In caso di sostituzione e/o manutenzione dell'alimentatore o del cavo elettrico di alimentazione, rivolgersi ad un Centro Assistenza Autorizzato Ariete o a una persona con qualifica simile, in modo da prevenire ogni rischio.
23. L'apparecchio funziona con batterie di accumulatori ricaricabili, pertanto quando lo sostituite non gettatelo tra i normali rifiuti ma portatelo al più vicino Centro Assistenza affinché gli accumulatori possano essere separati e smaltiti negli appositi contenitori, secondo la normativa stabilita dalla legge sulla protezione ambientale e riciclaggio dei materiali usati. Non gettate mai gli accumulatori

nel fuoco.

24. In caso di fuoriuscita di liquido dalle batterie, l'apparecchio non deve essere utilizzato ma portato al più vicino Centro Assistenza per la sostituzione delle batterie.
  25. L'apparecchio funziona con batterie ricaricabili al NiMH, pertanto alla fine della sua vita non deve esser smaltito insieme ai rifiuti urbani. Può essere consegnato presso gli appositi centri di raccolta differenziata predisposti dalle amministrazioni comunali, oppure presso i rivenditori che forniscono questo servizio. Smaltire separatamente un elettrodomestico consente di evitare possibili conseguenze negative per l'ambiente e per la salute derivanti da un suo smaltimento inadeguato e permette di recuperare i materiali di cui è composto al fine di ottenere un importante risparmio di energia e di risorse. Per rimarcare l'obbligo di smaltire separatamente gli elettrodomestici, sul prodotto è riportato il marchio del contenitore di spazzatura mobile barrato. Non gettare mai gli accumulatori nel fuoco.
- 
26.  Per il corretto smaltimento del prodotto ai sensi della Direttiva Europea 2012/19/CE si prega leggere l'apposito foglietto allegato al prodotto.

## **CONSERVARE SEMPRE QUESTE ISTRUZIONI**

Gentile Cliente,

la grattugia elettrica ricaricabile Ariete GRATÌ diverrà in breve tempo un aiutante insostituibile in cucina, semplificando notevolmente la preparazione del formaggio grattugiato permettendo di gustarlo sempre fresco, senza sprechi. Progettato per grattugiare qualsiasi tipo di formaggio a pasta dura e non troppo molle, Grati può anche grattugiare cioccolato, pane secco, mandorle, noci, ecc. Grati è inoltre da oggi ancora più facile da pulire, perché completamente smontabile e più igienico grazie al tappo di chiusura laterale. La grattugia ricaricabile GRATÌ funziona in connessione con una base di ricarica alimentata con tensione di rete.

### **BASE DI RICARICA**

La base di ricarica provvede a ricaricare gli accumulatori situati nel manico dell'apparecchio ed ha la doppia convenienza di essere utilizzata per riporre l'apparecchio stesso quando non viene adoperato; è perciò necessario che sia posizionata vicino ad una presa di corrente.

### **RICARICA**

È necessaria una ricarica di circa 15 ore per permettere agli accumulatori di funzionare a piena potenza. Completamente carico Grati può grattugiare circa 1000 grammi di formaggio. Per iniziare la

ricarica, inserire l'alimentatore nella presa di corrente ed inserire Grati nella base di ricarica. La spia luminosa si accenderà per indicare che gli accumulatori si stanno ricaricando.

## NOTE SULLA RICARICA

I contatti di ricarica della base hanno un basso voltaggio e non costituiscono alcun pericolo.

La maggior durata e il miglior funzionamento si avranno se l'apparecchio sarà usato con una certa frequenza.

Il manico diventerà tiepido durante la ricarica: questo è normale.

Evitare di ricaricare a temperatura inferiore a 4°C o superiore a 40°C.

Se l'apparecchio non funziona, controllare che sia alloggiato correttamente nella sua base di carica.

Importante: se dopo ripetuti usi l'autonomia sembra essere più breve, ciò non significa che l'unità sia difettosa. Tale inconveniente può essere risolto lasciando l'apparecchio acceso fino a quando il rullo non cessa di girare, ricaricando quindi l'unità per 15 ore. Questa procedura serve a migliorare la capacità di ricarica degli accumulatori. Se necessario ripetere questa operazione alcune volte.

## DESCRIZIONE DELL' APPARECCHIO

- 1 Tappo per rullo
- 2 Rullo
- 3 Guscio esterno
- 4 Tramoggia
- 5 Pressino
- 6 Leva
- 7 Pulsante di avviamento
- 8 Corpo macchina
- 9 Contatto di carica
- 10 Base di ricarica
- 11 Alimentatore di ricarica
- 12 Spia luminosa di carica

## APPOGGIO

**Fig. 1 - 1bis** La base è un pratico supporto per il Grati sia in appoggio orizzontale che verticale.

**Fig. 2** Per l'utilizzo in verticale appoggiare la base sul punto prescelto e, inserendo una matita nei fori dove andranno le viti, segnare i punti da forare. Con il trapano fare sul muro i fori adatti a contenere i tasselli e le viti che si intendono usare.

## USO

**Fig. 3** Tagliare gli alimenti a "quadrotti" (nel caso del formaggio eliminare la crosta), inserirli nella tramoggia, quindi abbassare la leva. **Fig. 4** Premere il pulsante di azionamento. **Fig. 5** GRATI è inoltre dotato di un pratico ed igienico tappo che permette di conservare all'interno della tramoggia e del rullo l'alimento non ancora utilizzato ed inoltre impedisce allo sporco o alla polvere di entrare all'interno del rullo.

## **SMONTAGGIO/ MONTAGGIO RULLO**

**Fig. 6** Ruotare a motore spento di circa 1/4 di giro in senso antiorario la ghiera dentellata, poi tirare verso l'esterno il rullo. **Fig. 7** Per rimontare il rullo è sufficiente inserirlo nella sua sede, e tenendolo premuto, ruotare di 1/4 di giro in senso orario. Uno scatto segnalerà l'aggancio automatico.

## **SMONTAGGIO/ MONTAGGIO TRAMOGGIA E GUSCIO ESTERNO**

**Fig. 8** Per smontare la tramoggia, ruotare a motore spento di circa 1/4 di giro in senso antiorario la ghiera dentellata e rimuovere il rullo. **Fig. 9** Successivamente alzare la leva. **Fig. 10** Tirare la tramoggia verso l'esterno, come indicato in figura.

**Fig. 11** Separare la tramoggia dal guscio esterno mediante una leggera trazione. **Fig. 12** Per rimontare la tramoggia allineare le tre scanalature con i tre agganci del guscio esterno e poi esercitare una leggera pressione fino allo scatto di aggancio. **Fig. 13** Infine inserire il gruppo già montato nella sede del corpo macchina e premere dolcemente fino al completo inserimento, testimoniato da un leggero scatto.

## **SMONTAGGIO/ MONTAGGIO PRESSINO**

**Fig. 14** Per rimuovere il pressino estrarlo dalla sua sede tirandolo energicamente verso l'esterno. **Fig. 15** Per rimontare il pressino, occorre inserirlo nella sua sede e premere con forza facendo attenzione che la linguetta coincida con l'apposita fessura presente sulla leva.

## **PULIZIA**

**E' severamente vietato smontare l'apparecchio o cercare di intervenire in qualsiasi modo all'interno dello stesso.**

Mantenere l'apparecchio ben pulito e in ordine, vi garantirà una qualità ottimale dei preparati e una maggiore durata della macchina stessa.

**Non immergere il corpo motore in acqua o altri liquidi.**

Tutti gli oggetti evidenziati in figura (**Fig. 16**) possono essere lavati a mano in acqua calda con l'aggiunta di detersivi neutri oppure in lavastoviglie, nel cestello superiore.

**Non usare prodotti potenzialmente abrasivi.**



# IMPORTANT SAFEGUARDS

## READ THESE INSTRUCTIONS BEFORE USE.

Take the utmost care when you use electrical appliances. In particular:

1. Make sure that the voltage on the appliance rating plate corresponds to that of the mains electricity.
2. Never leave the appliance unattended when connected to the power supply; unplug it after every use.
3. Never place the appliance on or close to sources of heat.
4. Never leave the appliance exposed to the elements (rain, sun, etc....).
5. Make sure that the power cord does not come into contact with hot surfaces.
6. This appliance can be used by children aged from 8 years and above and persons with reduced physical, sensory or mental capabilities or lack of experience and knowledge only if they have been given supervision or instruction concerning use of the appliance in a safe way and understand the hazards involved. Do not allow children to play with the appliance. Cleaning and user maintenance must not be carried out by children unless they are older than 8 and supervised.
7. Never place the appliance body, plug or power cord in water or other liquids; always wipe clean with a damp cloth.
8. Always unplug the power cord from the electricity mains before fitting or removing single attachments or before cleaning the appliance.
9. Always make sure that your hands are thoroughly dry before using or adjusting the switches on the appliance, or before touching the power plug or power connections.
10. To unplug the appliance, grip the plug and remove it directly from the power socket. Never pull the power cord to unplug the appliance.
11. Do not use the appliance if the power cord or plug are damaged or if the appliance itself is faulty; all repairs, including substitution of power cord, must be carried out exclusively by an Ariete assistance centre or by authorized Ariete technicians in order to avoid all risks.
12. In case of using extension leads, these must be suitable for the appliance power to avoid danger to the operator and for the safety of the environment in which the appliance is being used. Extension leads, if not suitable, can cause operating anomalies.

13. Children under age 8 should not be allowed to handle appliance and its power cord which must be kept out of their reach.
14. Do not threaten the safety of the appliance by using parts that are not original or which have not been approved by the manufacturer.
15. This appliance is designed for HOME USE ONLY and may not be used for commercial or industrial purposes.
16. Any changes to this product that have not been expressly authorised by the manufacturer may lead to the user's guarantee being rendered null and void.
17. In the event that you decide to dispose of the appliance, we advise you to make it inoperative by cutting off the power cord. We also recommend that any parts that could be dangerous be rendered harmless, especially for children, who may play with the appliance or its parts.
18. Packaging must never be left within the reach of children since it is potentially dangerous.
19. NEVER TOUCH MOVING PARTS.
20. Do not start the appliance up when empty
21. Do not grind excessively hard food (that is ice-cubes)
22. To prevent the risk of electric shock, if the power supply or the power cord need to be replaced or serviced, have the operation performed by an Authorized Ariete Service Centre, or in any case by a qualified electrician.
23. The appliance runs on with rechargeable batteries. When you change the appliance, carry it to an Authorized Service Center so that they can throw the batteries away in appropriate containers as prescribed by the law on environmental safeguards. Never throw the batteries into the fire.
24. If fluid should leak from the batteries, do not use the appliance; take it to your nearest Assistance Centre so that the batteries can be replaced.
25. The appliance uses NiMH rechargeable batteries and therefore, at the end of its useful life, do not dispose of it in general household waste. Take it to a special municipal recycling facility or to retailers offering this type of service. Separate disposal of a household appliance makes it possible to prevent potentially negative effects on health and the environment as well as to recover the material of which the appliance is made in order to achieve significant savings in terms of energy and resources. The product is marked with a crossed out wheeled bin symbol to show that it needs to be disposed of separately. Never throw batteries into fire.



26.  To dispose of product correctly according to European Directive 2012/19/CE, please refer to and read the provided leaflet enclosed with the product.

## **KEEP THESE INSTRUCTIONS FOR FUTURE REFERENCE**

Dear customers,

the Ariete Grati electric grater will soon become an absolutely necessary tool for cheese grating, to guarantee freshness without waste of food. It has been designed to grate any kind of solid cheese not too soft, but Grati can also grate chocolate, dry bread, almonds and nuts. Grati is now easier to clean because it can be completely disassembled and is dust-safe thanks to the side closing plug for roller. The rechargeable grater GRATÌ works with a recharge base connected to the mains.

### **RECHARGE BASE**

The recharge base is used for recharging the battery pack placed in the handle and it holds the grater when it is not used; therefore, it is necessary to position it close to an outlet.

### **RECHARGING**

It is necessary to recharge batteries for about 15 hours to permit them work at full power.

When batteries are completely charged, Grati is able to grate approx. 1000 grams of cheese. To start the battery recharge, plug the charging unit in and place Grati into the recharge base. The light will turn on, meaning that batteries are being recharged.

### **NOTES ON RECHARGING**

The voltage of the recharge base contacts is low and does not constitute a risk. In order to guarantee a long lasting life of the batteries, use the grater quite often. The handle will become warm during recharging: this is normal. Avoid recharging at temperatures lower than 4°C or higher than 40°C. If the grater does not work, check that it has been correctly placed into its recharging base.

Important: if the autonomy of operation seems to shorten in time, it does not mean that the grater is defective. This trouble may be solved by leaving the grater on until the roller stops turning. Then recharge the appliance for 15 hours. This procedure improves the batteries recharging capacity. If necessary, repeat this operation more than once.

### **DESCRIPTION OF THE EQUIPMENT**

- 1 Plug for roller
- 2 Roller
- 3 External protection
- 4 Hopper
- 5 Pusher

- 6 Lever
- 7 Start-up switch
- 8 Machine body
- 9 Charging contact
- 10 Recharge base
- 11 Charging unit
- 12 Charging pilot light

## SUPPORT

**Fig. 1 - 1bis** The charging unit is a convenient support for the Grati, both horizontally and vertically.

**Fig. 2** Place the base on the desired point, and mark the points to be drilled into the holes with a pencil. Drill holes on the wall and introduce the dowels and screws.

## USE

**Fig. 3** Cut the food in small squares (remove the cheese rind), put them in the hopper, lower the lever.

**Fig. 4** Press the start button. **Fig. 5** GRATI is provided with a practical and simple plug to keep the unused food in the hopper and roll. The plug protects the roll from dirt or dust.

## REMOVING/ FITTING THE ROLLER

**Fig. 6** Turn off the motor, then rotate the indented ring nut anticlockwise by about 1/4 and draw the roll outwards. **Fig. 7** To refit, introduce the roller into its housing, keep it pressed and rotate clockwise by about 1/4. A click will signal the automatic link.

## REMOVING/ FITTING THE HOPPER AN THE EXTERNAL PROTECTION

**Fig. 8** To disassemble the hopper, turn off the motor, rotate the indented ring nut anticlockwise by about 1/4 and remove the roller. **Fig. 9** Lift the lever. **Fig. 10** Draw the hopper outwards, as shown in the figure. **Fig. 11** Separate the hopper from the external protection by pulling slightly. **Fig. 12** To refit the hopper, align the three grooves with the three hooks on the external protection, press slightly until you hear a click. **Fig. 13** Place back the unit into the machine body housing and press slightly until you hear a click.

## REMOVING/ FITTING THE RUBBER PRESS

**Fig. 14** To remove the pusher, pull it firmly out of its seat. **Fig. 15** To refit the rubber press, introduce it into its housing and press with strength, taking care that the tongue matches with the provided slot on the lever.

## CLEANING

**Opening the appliance and trying to intervene inside it is strictly forbidden.** Keep the appliance clean, it will thus guarantee excellent quality products and last longer. **Do not put the motor body into water or into other liquids.** All the objects shown in the picture (**Fig. 16**) can be washed by hand in warm water with mild detergents or in the upper drawer of the dishwasher.

**Do not use potentially abrasive products.**

# WICHTIGE HINWEISE

## VOR GEBRAUCH BITTE DIESE ANLEITUNG LESEN.

Bei Gebrauch von elektrischen Geräten müssen geeignete Vorsichtsmaßnahmen getroffen werden, unter anderem:

1. Vergewissern Sie sich, dass die Netzspannung mit der Gerätespannung übereinstimmt.
2. Das am Stromnetz angeschlossene Gerät niemals unbeaufsichtigt lassen; die Stromzuführung des Geräts nach jedem Gebrauch unterbrechen.
3. Gerät nicht auf oder an Wärmequellen abstellen.
4. Gerät keinen Witterungseinflüssen (Regen, Sonne, usw.) aussetzen.
5. Das Stromkabel darf nicht mit heißen Flächen in Berührung kommen.
6. Dieses Gerät darf von Kindern ab 8 Jahren benutzt werden. Personen mit eingeschränkten körperlichen, sensorischen oder geistigen Fähigkeiten bzw. ohne Erfahrung und Kenntnis des Geräts dürfen es nur unter Aufsicht einer für ihre Sicherheit verantwortlichen Person verwenden oder sie müssen in den sicheren Gebrauch des Geräts eingewiesen und über die Risiken informiert werden, die damit verbunden sind. Reinigung und Instandhaltung dürfen nicht von Kindern unter 8 Jahren ausgeführt werden, und auch dann nur unter Aufsicht eines Erwachsenen.
7. Das Gehäuse, den Stecker und das Stromkabel des Geräts keinesfalls in Wasser oder sonstige Flüssigkeiten tauchen. Verwenden Sie zur Reinigung ein feuchtes Tuch.
8. Auch wenn das Gerät nicht in Betrieb ist, ziehen sie den Netzstecker aus der Dose, bevor Sie die einzelnen Teile einsetzen oder die Reinigung vornehmen.
9. Vergewissern Sie sich immer, dass Ihre Hände trocken sind, bevor Sie die Schalter am Gerät benutzen oder einstellen, oder bevor Sie den Stecker und die Versorgungsanschlüsse berühren.
10. Direkt am Stecker ziehen, um diesen aus der Wandsteckdose zu führen. Niemals am Kabel ziehen.
11. Das Gerät nicht verwenden, falls das Kabel oder der Stecker beschädigt sind oder das Gerät selbst defekt ist. Um jedes Risiko zu vermeiden dürfen Reparaturen jeglicher Art, einschließlich des Austauschs des Stromkabels, nur vom Ariete- Kundendienst bzw. von Ariete zugelassenen Fachleuten ausge-

- führt werden.
12. Bei Verwendung von Verlängerungskabeln müssen diese für die Leistung des Geräts geeignet sein, um Gefahren für den Benutzer und die Sicherheit der Umgebung zu vermeiden, in der gearbeitet wird. Nicht geeignete Verlängerungskabel können zu Funktionsstörungen führen.
  13. Das Gerät und sein Kabel aus der Reichweite von Kindern unter 8 Jahren fernhalten.
  14. Verwenden Sie ausschließlich originale, vom Hersteller genehmigte Ersatz- und Zubehörteile, um die Sicherheit Ihres Geräts nicht zu beeinträchtigen.
  15. Das Gerät ist **AUSSCHLIEßLICH FÜR DEN HASUSGEBRAUCH** und nicht für Handels- oder Industriezwecke bestimmt.
  16. Eventuelle Abänderungen an diesem Produkt, die nicht ausdrücklich vom Hersteller genehmigt wurden, können die Sicherheit und Garantie seines Einsatzes durch den Bediener aufheben.
  17. Falls dieses Gerät entsorgt werden soll, ist sein Stromkabel abzuschneiden, so dass es nicht mehr funktionstüchtig ist. Darüber hinaus sind all die Geräteteile unschädlich zu machen, die vor allem für Kinder, die das Gerät als Spielzeug verwenden könnten, eine Gefahr darstellen.
  18. Die Verpackungsteile nicht in Reichweite von Kindern lassen. Sie stellen eine potentielle Gefahr dar.
  19. **SICH BEWEGENDE TEILE DÜRFEN NICHT BERÜHRT WERDEN.**
  20. Das Gerät nie leer laufen lassen.
  21. Das Gerät nicht zum Zerkleinern von besonders harten Lebensmitteln benutzen (z. B. Eiswürfel).
  22. Bei Austausch bzw. Wartung von Ladevorrichtung oder Stromkabel, wenden Sie sich bitte an einen autorisierten Kundendienst oder Fachelektriker, um allen Risiken vorzubeugen.
  23. Das Gerät funktioniert mit Akku-Batterien. Werfen Sie diese Batterien beim Austausch nie in den Hausmüll sondern, wie vom Umweltschutzgesetz vorgeschrieben, in die extra dafür vorgesehenen Sondermüllbehälter. Akku-Batterien nie in offenes Feuer werfen.
  24. Bei Austritt von Batterieflüssigkeit darf das Gerät nicht verwendet werden, sondern muss zwecks Austausch der Batterien zur nächsten Kundendienststelle gebracht werden.
  25. Das Gerät wird mit nachladbaren NiMH- Batterien betrieben. Am Ende seiner

Lebensdauer darf es daher nicht als Hausmüll entsorgt werden. Es kann bei den Sammelstellen für differenzierte Müllsammlung der Gemeindeverwaltungen oder bei den Händlern abgegeben werden, die diesen Service anbieten. Die separate Entsorgung von Haushaltsgeräten ermöglicht es, die negativen Auswirkungen auf die Umwelt und die Gesundheit zu vermeiden, die durch unsachgemäße Entsorgung zustande kommen, und gestattet darüber hinaus die Wiederverwertung der Materialien, wodurch eine beachtliche Einsparung an Energie und Ressourcen erzielt wird. Um auf die Pflicht hinzuweisen, Haushaltsgeräte separat zu entsorgen, ist auf dem Gerät das Symbol des durchkreuzten Abfallbehälters angebracht. Werfen Sie Batterien keinesfalls ins Feuer.



26.  Zur korrekten Entsorgung des Produkts gemäß Europa-Richtlinie 2012/19/CE bitte das beiliegende Informationsblatt lesen.

## **BEWAHREN SIE DIESE GEBRAUCHSANLEITUNG AUF.**

Sehr geehrter Kunde,

die wiederaufladbare elektrische Reibe grati der Firma Ariete wird innerhalb kürzester Zeit ein unentbehrlicher Helfer in der Küche, der Ihnen die Zubereitung von Reibekäse, ohne Verschwendung und mit größerer Frische, merklich erleichtern wird. Das Gerät wurde zum Reiben von nicht zu weichem Hartkäse entwickelt, kann aber auch Schokolade, trockenes Brot, Mandeln, Nüsse usw. reiben.

Ab heute ist Grati noch einfacher zu säubern, da sie vollständig auseinandergenommen werden kann. Dank ihres seitlichen Verschlusses ist sie noch hygienischer geworden. Die wiederaufladbare elektrische Reibe grati funktioniert in Verbindung mit einer Ladestation, die mit Netzspannung arbeitet.

### **LADESTATION**

Die Ladestation lädt die Akku-Batterien, die im Handgriff des Geräts untergebracht sind. Die Ladestation dient auch als Halter, wenn Sie das Gerät nicht benutzen. Bringen Sie die Ladestation deshalb in Nähe einer Steckdose an.

### **AUFLADEN**

Damit die Akku-Batterien mit voller Leistung arbeiten können, wird eine Ladezeit von ungefähr 15 Stunden benötigt. Nach vollständiger Aufladung kann Grati ungefähr 1000 gr Käse reiben. Verbinden Sie das Ladegerät zum Aufladen mit der Netzsteckdose und stellen Sie Grati in das Ladegerät. Die Ladekontrolle leuchtet, um Ihnen anzuzeigen, daß die Akku-Batterien aufgeladen werden.

## ANMERKUNGEN ZUM AUFLADEN

Die Ladekontakte an der Ladestation haben eine niedrige Spannung und stellen keine Gefahr dar. Eine lange Haltbarkeit und die beste Funktionsweise des Gerätes erhalten Sie, wenn das Gerät regelmäßig genutzt wird.

Es ist normal, daß der Handgriff während des Aufladens etwas warm wird.

Vermeiden Sie ein Aufladen bei Temperaturen von weniger als 4°C und mehr als 40°C.

Sollte das Gerät nicht funktionieren, muß überprüft werden, ob es richtig in die Ladestation gestellt wurde.

Wichtig: Scheint es so, daß die Autonomie des Geräts nach häufigem Gebrauch kürzer wird, bedeutet dies nicht, daß das Gerät defekt ist. Diese Störung kann folgendermaßen behoben werden: Lassen Sie das Gerät solange laufen, bis die Reibetrommel sich nicht mehr dreht. Laden Sie anschließend das Gerät 15 Stunden lang auf. Dies dient zur Verbesserung der Ladefähigkeit der Akku-Batterien. Wenn nötig kann dieser Vorgang einige Male wiederholt werden.

## GERÄTEBESCHREIBUNG

- 1 Trommelverschluß
- 2 Reibetrommel
- 3 Gehäuse
- 4 Trichter
- 5 Drücker
- 6 Stopfer
- 7 Starttaste
- 8 Handteil
- 9 Ladekontakt
- 10 Ladestation
- 11 Netzstecker mit fester Anschlußleitung
- 12 Ladeanzeige

## HALTER

**Fig.1 - 1bis** Die Ladestation ist in senkrechter und waagerechter Stellung ein praktischer Halter für die Grati. **Fig. 2** Bei Wandbefestigung legen Sie die Ladestation an der ausgewählten Stelle an. Markieren Sie die Bohrlöcher mit einem Bleistift an den Öffnungen für die Schrauben. Bohren Sie mit einer Bohrmaschine die für die Dübel und Schrauben geeigneten Löcher.

## BEDIENUNG

**Fig. 3** Schneiden Sie die Lebensmittel in große Würfel (beim Käse muß die Rinde entfernt werden), legen Sie sie in den Trichter und schließen Sie den Stopfer. **Fig. 4** Starttaste drücken. **Fig. 5** Grati ist mit einem praktischen Verschluß ausgestattet, der es Ihnen ermöglicht nicht gebrauchte Lebensmittel in der Reibetrommel und im Trichter zu lassen. Der Verschluß verhindert auch, daß Staub und Schmutz in die Reibetrommel gelangen können.



## AUSBAU/ EINBAU REIBETROMMEL

**Fig. 6** Bei abgeschaltetem Motor die Nutmutter um eine 1/4 Drehung gegen den Uhrzeigersinn drehen. Anschließend die Reibetrommel herausziehen. **Fig. 7** Zum Wiedereinbau die Reibetrommel wieder einführen, gedrückt halten und um eine 1/4 Drehung in Uhrzeigersinn drehen. Ein Schnappgeräusch zeigt Ihnen, daß sich die Reibetrommel automatisch eingehakt hat.

## AUSBAU/ EINBAU TRICHTER UND GEHÄUSE

**Fig. 8** Zum Ausbau des Trichters bei abgeschaltetem Motor die Nutmutter um eine 1/4 Drehung gegen den Uhrzeigersinn drehen und die Reibetrommel entfernen. **Fig. 9** Anschließend den Stopfer anheben.

**Fig. 10** Wie in der Abbildung gezeigt, den Trichter nach außen herausziehen.

**Fig. 11** Durch leichtes Ziehen kann der Trichter vom Gehäuse getrennt werden. **Fig. 12** Zum Wiedereinbau des Trichters müssen die drei Aussparungen auf die drei Haken des Gehäuses ausgerichtet werden. Mit leichtem Druck den Trichter in das Gehäuse einfügen, bis Sie ein Einschnappgeräusch hören,. **Fig. 13** Die bereits montierte Einheit am Gerät anbringen und solange drücken, bis Sie auch hier ein leichtes Schnappgeräusch hören.

## AUSBAU/ EINBAU GUMMIDRÜCKER

**Fig. 14** Zum Ausbau des Drückers muß dieser kräftig nach außen gezogen werden. **Fig. 15** Zum Wiedereinbau des Gummidrückers diesen an seinem Sitz anbringen und kräftig drücken. Achten Sie dabei darauf, daß die kleine Zunge auf die entsprechende Spalte am Stopfer ausgerichtet ist.

## REINIGUNG

**Die Gerätedemontage oder Eingriffe in das Geräteinnern sind strengstens verboten.**

Das Gerät stets sauber und in einwandfreiem Zustand halten. Nur auf diese Weise kann eine optimale Qualität der Zubereitungen und eine längere Lebensdauer der Maschine gewährleistet werden.

**Den Motorblock nicht in Wasser oder andere Flüssigkeiten tauchen.**

Alle in **Fig. 16** markierten Teile können von Hand in warmem Wasser mit Neutralreiniger oder in der Spülmaschine im oberen Korb gewaschen werden.

**Keine Scheuermittel verwenden.**

# INSTRUCTIONS IMPORTANTES

## LIRE CES INSTRUCTIONS AVANT L'EMPLOI.

Lorsqu'on utilise des appareils électriques, il faut prendre toutes les précautions parmi lesquelles:

1. Vérifiez que le voltage électrique de l'appareil corresponde à celui de votre réseau électrique.
2. Ne laissez jamais l'appareil sans surveillance lorsqu'il est branché au réseau électrique; débranchez-le après chaque utilisation.
3. Ne placez pas l'appareil au dessus ou près de sources de chaleur.
4. N'exposez jamais l'appareil aux agents atmosphériques externes (pluie, soleil, etc.).
5. Veillez à ce que le câble électrique n'entre jamais en contact avec des surfaces chaudes.
6. Cet appareil peut être utilisé par des enfants âgés ou majeurs de 8 ans. Les personnes présentant des capacités physiques, sensorielles ou mentales réduites ou dépourvues d'expérience et de connaissance de l'appareil, ou n'ayant pas reçu les instructions nécessaires devront utiliser l'appareil sous la surveillance d'une personne responsable de leur sécurité ou devront être correctement instruites sur les modalités d'emploi en toute sécurité de cet appareil et sur les risques liés à son utilisation. Il est interdit aux enfants de jouer avec l'appareil. Les opérations de nettoyage et d'entretien doivent être effectuées par des enfants âgés de plus de 8 ans et, dans tous les cas, sous la surveillance d'un adulte.
7. Ne pas plonger le corps du produit, la fiche ni le câble électrique dans l'eau ou autres liquides, et utiliser toujours un chiffon humide pour les nettoyer.
8. Même lorsque l'appareil n'est pas en marche, débrancher la fiche de la prise de courant électrique avant d'installer ou de défaire les simples parties ou avant de procéder au nettoyage.
9. Vérifier d'avoir toujours les mains sèches avant d'utiliser ou de régler les interrupteurs placés sur l'appareil ou avant de manipuler la fiche et les connexions électriques.
10. Pour débrancher l'appareil, saisir directement la fiche en la débranchant de la prise murale. Ne tirez jamais sur le câble d'alimentation.
11. Ne pas utiliser l'appareil si le cordon électrique ou la fiche sont endommagés.

ou si l'appareil est defectueux; toutes les reparations, y compris la substitution du cordon d'alimentation, doivent etre effectuees exclusivement par le centre de service apres-vente ariete ou par des techniciens agrees ariete, de façon a prevenir tout risque de danger.

12. Ne pas utiliser l'appareil si le cordon électrique ou la fiche sont endommagés ou si l'appareil est défectueux; toutes les réparations, y compris la substitution du cordon d'alimentation, doivent être effectuées exclusivement par le centre de service après-vente Ariete ou par des techniciens agréés Ariete, de façon à prévenir tout risque de danger.
13. Garder l'appareil et son cordon d'alimentation loin de la portee des enfants ages de moins de 8 ans.
14. Pour ne pas compromettre la sécurité de l'appareil, utiliser uniquement des pièces de rechange et des accessoires originaux, approuvés par le constructeur.
15. L'appareil a été conçu EXCLUSIVEMENT pour un USAGE DOMESTIQUE et il ne peut en aucun cas être destiné à un usage commercial ou industriel.
16. Toute modification du produit, non autorisé expressément par le producteur, peut comporter la réduction de la sécurité et la déchéance de la garantie.
17. Si vous décidez de vous défaire de cet appareil, il est fortement recommandé de le rendre inutilisable en éliminant le câble d'alimentation électrique. Nous conseillons en outre d'exclure toute partie de l'appareil pouvant constituer une source de danger, en particulier pour les enfants qui peuvent se servir de l'appareil pour jouer.
18. Ne laissez pas les parties de l'emballage à la portée des enfants car elles constituent une source potentielle de danger.
19. NE TOUCHEZ JAMAIS LES PARTIES EN MOUVEMENT.
20. Ne faites pas fonctionner l'appareil à vide.
21. N'utilisez pas l'appareil pour hacher des aliments d'une consistance excessive (par exemple des glaçons).
22. Le remplacement et/ou l'entretien du dispositif d'alimentation ou du cordon électrique d'alimentation doivent être exclusivement effectuées par le Centre d'Assistance autorisé Ariete ou par une personne qualifiée, pour éviter tout risque.
23. L'appareil fonctionne avec des batteries d'accumulateurs rechargeables, aussi lorsque vous les remplacez, ne les jetez pas aux ordures ménagères mais portez les au S.A.V. le plus proche afin que les accumulateurs puissent être séparés et jetés dans les conteneurs prévus, selon la réglementation prévue

par la loi sur la protection de l'environnement et le recyclage des matières usées. Ne jetez jamais les accumulateurs au feu.

24. En cas de fuite du liquide des piles, l'appareil ne doit pas être utilisé, mais apporté au Centre de Réparation après-vente le plus proche pour remplacer les piles.
25. L'appareil fonctionne avec des piles rechargeables au NiMH, et par conséquent à la fin de sa vie, il ne doit pas être éliminé avec les autres déchets urbains. Il peut être remis auprès des centres de collecte différenciée prédisposés par les administrations communales ou auprès des revendeurs qui fournissent ce service. Éliminer séparément un appareil électroménager permet d'éviter les éventuelles conséquences négatives pour l'environnement et pour la santé dérivant d'une élimination inappropriée, et permet de récupérer les matériaux dont l'appareil est composé afin d'obtenir une économie importante d'énergie et de ressources. Pour rappeler l'obligation d'éliminer séparément les appareils électrodomestiques, le produit porte le symbole de la poubelle mobile barrée. Ne jamais jeter les accumulateurs dans le feu.



26.  Pour l'élimination correcte du produit aux termes de la Directive Européenne 2012/19/CE, nous vous prions de lire le feuillet qui accompagne le produit.

## CONSERVEZ TOUJOURS CES INSTRUCTIONS

Cher Client,

la râpe électrique rechargeable Ariete GRATI deviendra en très peu de temps une aide irremplaçable en cuisine, en simplifiant au maximum la préparation du fromage râpé, sans gaspillage et avec plus de fraîcheur. Conçue pour râper tous les types de fromage à pâte dure et plutôt sèche, GRATI peut aussi râper le chocolat, le pain sec, les amandes, les noix, etc.

De plus, GRATI est maintenant encore plus facile à nettoyer, car elle est complètement démontable et plus hygiénique grâce au bouton de fermeture latérale.

La râpe rechargeable GRATI fonctionne en connexion avec une base de recharge alimentée par la tension du réseau.

## **BASE DE RECHARGE**

La base sert à recharger les accumulateurs situés dans le manche de l'appareil et possède le double avantage d'être aussi utilisable pour ranger l'appareil lorsque celui-ci n'est pas utilisé ; elle doit donc être placée près d'une prise de courant.

## **RECHARGE**

Un temps de charge d'environ 15 heures est nécessaire pour permettre aux accumulateurs de fonctionner à pleine puissance.

A charge complète, le GRATÌ peut râper environ 1000 grammes de fromage.

Pour commencer la recharge, brancher la prise du chargeur et mettre en place le GRATÌ dans la base de recharge. Le témoin lumineux s'allume pour indiquer que les accumulateurs sont en train de se recharger.

## **REMARQUES SUR LA RECHARGE**

Les contacts de charge de la base sont à basse tension et ne constituent aucun danger. La plus grande durée et le meilleur fonctionnement s'obtiendront si l'appareil est utilisé avec une certaine fréquence. Le manche tiédit pendant la charge: ceci est normal.

Éviter de recharger avec une température inférieure à 4°C ou supérieure à 40°C.

Si l'appareil ne fonctionne pas, contrôler qu'il soit logé correctement dans la base de charge.

Important : si après des utilisations répétées, l'autonomie semble diminuer, cela ne signifie pas que l'unité soit défectueuse. Ce problème peut être résolu en laissant l'appareil allumé jusqu'à ce que le rouleau ne cesse de tourner, puis en rechargeant l'appareil pendant 15 heures. Cette manoeuvre sert à améliorer la capacité de charge des accumulateurs. Si nécessaire, répéter l'opération plusieurs fois.

## **DESCRIPTION DE L'APPAREIL**

- 1 Bouchon pour rouleau
- 2 Rouleau
- 3 Enveloppe extérieure
- 4 Trémie
- 5 Presseur
- 6 Levier
- 7 Bouton de mise en marche
- 8 Corps machine
- 9 Contact de charge
- 10 Base de recharge
- 11 Chargeur
- 12 Voyant lumineux de charge

## **APPUI**

**Fig. 1 - 1bis** La base est un support pratique pour le Grati, qui peut y être appuyé aussi bien horizontalement que verticalement. **Fig. 2** Appuyer la base à l'endroit choisi et, en passant la pointe d'un

crayon par les trous destinés aux vis, marquer les points à percer. Faire les trous dans le mur à la perceuse à la mesure des tampons et des vis que l'on désire utiliser.

## EMPLOI

**Fig. 3** Couper les aliments en petits dés (dans le cas du fromage, éviter la croûte), les placer dans la trémie puis baisser le levier. **Fig. 4** Appuyer sur le bouton d'actionnement. **Fig. 5** GRATI est de plus équipé d'un bouchon pratique et hygiénique qui permet de conserver l'aliment qui n'est pas encore utilisé à l'intérieur de la trémie et du rouleau et qui empêche à la saleté ou à la poussière d'entrer à l'intérieur du rouleau.

## DEPOSE/ POSE ROULEAU

**Fig. 6** A moteur coupé, tourner la bague crénelée d'environ 1/4 de tour dans le sens contraire des aiguilles d'une montre, puis tirer le rouleau vers l'extérieur. **Fig. 7** Pour remonter le rouleau, il suffit de l'introduire dans son logement et de le tourner de 1/4 de tour dans le sens des aiguilles d'une montre tout en le pressant. Un dé clic signale l'accrochage automatique.

## DEPOSE/ POSE TREMIE ET ENVELOPPE EXTERIEURE

**Fig. 8** Pour démonter la trémie, tourner à moteur coupé la bague crénelée d'environ 1/4 de tour dans le sens contraire des aiguilles d'une montre puis enlever le rouleau. **Fig. 9** Ensuite soulever le levier. **Fig. 10** Tirer la trémie vers l'extérieur comme l'indique la figure.

**Fig. 11** Séparer la trémie de l'enveloppe extérieure par une légère traction. **Fig. 12** Pour remonter la trémie, aligner les trois rainures avec les trois fixations de l'enveloppe extérieure puis exercer une légère pression jusqu'à l'emboîtement. **Fig. 13** Introduire enfin le groupe déjà monté dans le logement du corps machine et appuyer doucement jusqu'à l'introduction complète, accompagnée d'un léger dé clic.

## DEPOSE/ POSE PRESOIR

**Fig. 14** Pour retirer le presseur, l'extraire de son emplacement en le tirant énergiquement vers l'extérieur. **Fig. 15** Pour remonter le presseur, il faut le mettre en place dans son logement et appuyer fort en faisant attention à ce que la languette coïncide avec la fente présente sur le levier.

## NETTOYAGE

**Il est strictement interdit de démonter l'appareil ou d'essayer d'intervenir sur les parties internes de ce dernier.**

L'appareil doit toujours être propre et en ordre pour garantir une qualité optimale des aliments et une plus longue durée de vie de la machine.

**Ne jamais plonger le corps moteur dans de l'eau ou autres liquides.**

Tous les objets représentés en (**Fig. 16**) peuvent être lavés à la main avec de l'eau chaude et des produits détergents neutres ou en lave-vaisselle, sur la clayette supérieure.

**Ne pas utiliser de produits abrasifs.**

# ADVERTENCIAS IMPORTANTES

## LEER ESTAS INSTRUCCIONES ANTES DEL EMPLEO.

Usando aparatos eléctricos es necesario tomar las oportunas precauciones, tal como:

1. Cerciorarse que el voltaje eléctrico del aparato corresponda al de vuestra red eléctrica.
2. No dejar el aparato sin vigilar cuando esté conectado a la red eléctrica; desconectarlo después de cada empleo.
3. No colocar el aparato sobre o en proximidad de fuentes de calor.
4. No dejar el aparato expuesto a agentes atmosféricos (lluvia, sol, etc.).
5. Controlar que el cable eléctrico no toque superficies calientes.
6. Este aparato lo pueden usar niños a partir de 8 años; las personas con capacidades físicas, sensoriales o mentales reducidas o sin experiencia y conocimiento del aparato o bien a las que no se hayan dado instrucciones relativas al empleo tendrán que someterse a la supervisión por parte de una persona responsable de su seguridad o bien tendrán que ser instruidas de manera adecuada sobre cómo usar dicho aparato con seguridad y sobre los riesgos derivados del uso del mismo. A los niños está prohibido jugar con el aparato. Las operaciones de limpieza y de mantenimiento no se pueden efectuar por niños a no ser que tengan más de 8 años y en cualquier caso bajo vigilancia de un adulto.
7. No sumergir nunca el cuerpo del producto, el enchufe y el cable eléctrico en el agua o en otros líquidos, usar un paño húmedo para limpiarlos.
8. Incluso cuando el aparato no esté en marcha, hay que desconectar el enchufe de la toma de corriente eléctrica antes de acoplar o quitar las partes individuales o antes de efectuar la limpieza.
9. Asegurarse de tener siempre las manos bien secas antes de utilizar o de regular los interruptores situados en el aparato o antes de tocar el enchufe y las conexiones de alimentación.
10. Para desenchufar, coger directamente el enchufe y desconectarlo de la toma de la pared. No desenchufar estirando del cable.
11. No usar el aparato si el cable eléctrico o el enchufe estuvieran dañados o si el mismo aparato resultara defectuoso; todas las reparaciones, incluida la sustitución del cable de alimentación, se tienen que efectuar sólo por el centro de asistencia Ariete o por técnicos autorizados Ariete, para prevenir

- cualquier riesgo.
12. En caso de empleo de prolongaciones eléctricas, éstas últimas tienen que ser adecuadas a la potencia del aparato, para evitar peligros al operador y para la seguridad del ambiente donde se trabaja. Las prolongaciones no adecuadas pueden provocar anomalías de funcionamiento.
  13. Mantener el aparato y su cable fuera del alcance de niños de edad inferior a 8 años.
  14. Para no poner en peligro la seguridad del aparato, utilizar sólo partes de recambio y accesorios originales, aprobados por el fabricante.
  15. El aparato ha sido proyectado SÓLO PARA EMPLEO DOMÉSTICO y no tiene que ser destinado a uso comercial o industrial.
  16. Eventuales modificaciones a este producto, no autorizadas expresamente por el fabricante pueden comportar el vencimiento de la seguridad y de la garantía de su empleo por parte del usuario.
  17. Cuando decida deshacerse de este aparato, aconsejamos inhabilitarlo cortando el cable de alimentación. Se recomienda además hacer inocuas aquellas partes del aparato que pudieran constituir un peligro, especialmente para los niños que podrían utilizar el aparato para sus juegos.
  18. Los elementos del embalaje no se tienen que dejar al alcance de los niños ya que constituyen fuentes potenciales de peligro.
  19. NO TOCAR NUNCA LAS PARTES EN MOVIMIENTO.
  20. No hacer funcionar el aparato vacío.
  21. No utilizar el aparato para triturar alimentos que tengan una excesiva consistencia ( ejemplo cubitos de hielo ).
  22. En caso de sustitución y/o mantenimiento del alimentador o del cable eléctrico de alimentación, diríjase a un Centro de Asistencia Autorizado Ariete o a una persona con calificación similar para prevenir riesgos.
  23. El aparato funciona con baterías de acumuladores recargables por lo tanto cuando las sustituyen no las arrojen entre los normales dehechos mas bien llevenlas al mas cercano centro de asistencia para que los acumuladores puedan ser separados y colocados en los apropiados contenedores según normas establecidas por la ley sobre protección del ambiente y reciclaje de materiales usados. No arroje nunca los acumuladores en el fuego.
  24. Si se derramara el líquido de las baterías, el aparato no se debe usar, sino que se debe llevar al Centro de Asistencia para la sustitución de las baterías.



25. El aparato funciona con baterías recargables de NiMH, por tanto, al final de su vida, no se debe eliminar junto con los residuos urbanos. Puede entregarse a los centros especiales de recogida selectiva establecidos por las administraciones locales, o bien a los revendedores que proporcionan este servicio. Eliminar de manera selectiva un electrodoméstico permite evitar las posibles consecuencias negativas para el ambiente y para la salud que se derivarían de una eliminación inadecuada y permite recuperar los materiales de los que está compuesto con el fin de obtener un importante ahorro de energía y de recursos. Para subrayar la obligación de eliminar de manera separada los electrodomésticos, en el producto puede verse el símbolo del contenedor de basura móvil tachado. Nunca arroje los acumuladores al fuego.



26.  Para la correcta eliminación del producto según la Directiva Europea 2012/19/CE se ruega leer el correspondiente documento anexo al producto.

## CONSERVAR SIEMPRE ESTAS INSTRUCCIONES

Apreciado cliente,

el rallador eléctrico recargable Ariete GRATÌ se volverá muy pronto un ayudante insostituible en la cocina, simplificando notablemente la preparación del queso rallado y permitiendo así de saborearlo sin derroche y mayor frescura. Proyectado para rallar cualquier tipo de queso duro y no muy fresco, GRATÌ puede también rallar chocolate, pan seco, almendras, nueces, etc.

GRATÌ es además mas facil de limpiar, porque se desarma completamente es mas higiénico gracias a la tapa lateral. El rallador recargable GRATÌ funciona en conexión con una base de recarga alimentada con tensión de la red.

### BASE DE RECARGA

La base de recarga provee a recargar los acumuladores localizados en el puño del aparato y tiene la doble conveniencia de ser utilizado para colocar el aparato mismo cuando no es utilizado; por eso es necesario que sea colocado cerca de una toma de corriente.

### RECARGA

Es necesaria una recarga de alrededor de 15 horas para permitir a los acumuladores que funcionen a plena potencia. Completamente cargado Gratì puede rallar alrededor de 1000 gramos de queso. Para empezar la recarga, colocar el alimentador en la toma de corriente y colocar GRATÌ en la base de recarga. El testigo luminoso se encenderá para indicar que los acumuladores se están recargando.

## NOTAS SOBRE LA RECARGA

Los contactos de recarga de la base tienen un voltaje bajo y no constituyen algún peligro. La mayor duración y el mejor funcionamiento se tendrán si el aparato será usado a menudo. El puño se pondrá tibio durante la recarga: esto es normal. Evitar recargar a temperaturas inferiores a 4° C o superior a 40°C. Si el aparato no funciona, controlar que esté alojado correctamente en la base de carga.

Importante: si después de usarlo varias veces la autonomía parece ser mas breve, esto no quiere decir que la unidad sea defectuosa. Este inconveniente se puede solucionar dejando el aparato prendido hasta que el rodillo deje de girar, recargando entonces la unidad por 15 horas. Este procedimiento sirve para mejorar la capacidad de recarga de los acumuladores. Si fuera necesario repetir esta operación algunas veces.

## DESCRIPCIÓN DEL APARATO

- 1 Tapa para rodillo
- 2 Rodillo
- 3 Protección externa
- 4 Tolva
- 5 Presionador
- 6 Palanca
- 7 Pulsador de puesta en marcha
- 8 Cuerpo máquina
- 9 Contacto de carga
- 10 Base de recarga
- 11 Alimentador de recarga
- 12 Señal luminosa de carga

## APOYO

**Fig. 1 - 1bis** La base es un soporte práctico para el Grati sea como apoyo horizontal que vertical.

**Fig. 2** Apoyar la base en el punto elegido y colocando un lápiz en los orificios donde iran los tornillos, marcar los puntos donde hay que agujerear. Con con el taladro hacer los agujeros en la pared de la medida adapta.

## USO

**Fig. 3** Cortar los alimentos en cubos ( en el caso del queso quitar la cascara ), colocarlos en el rallador y bajar la palanca. **Fig. 4** Apretar el botón. **Fig. 5** GRATÍ está además dotado de una práctica e higiénica tapa que permite conservar en el interior de la tolva y del rodillo el alimento no utilizado todavía y además impide al polvo y a la suciedad entrar en el interior del rodillo.

## DESMONTAJE/ MONTAJE RODILLO

**Fig. 6** Girar con motor apagado 1/4 de giro en sentido antihorario la rueda dentada, luego tirar hacia el externo el rodillo **Fig. 7** Para volver a montar el rodillo es suficiente colocarlo en su sede, y teniendo lo apretado hacerlo girar 1/4 de vuelta en sentido horario. Un golpe señalará el enganche automático.

## **DESMONTAJE/ MONTAJE TOLVA Y PROTECCION EXTERIOR**

**Fig. 8** Para desmontar la tolva, girar con motor apagado de alrededor de 1/4 de giro en sentido antihorario la rueda dentada y extraer el rodillo. **Fig. 9** Sucesivamente levantar la leva. **Fig. 10** Tirar la tolva hacia el externo, como indicado en figura.

**Fig. 11** Separar la tolva de la protección externa mediante una ligera tracción. **Fig. 12** Para volver a montar la tolva alinear las tres ranuras con los tres ganchos de la protección externa y luego ejercer una ligera presión hasta el enganche. **Fig. 13** En fin colocar el grupo ya montado en el cuerpo máquina y apretar suavemente hasta la completa introducción, señalado por un leve golpe.

## **DESMONTAJE/ MONTAJE PRESIONADOR**

**Fig. 14** Para desmontar el presionador hay que extraerlo de su lugar tirándolo enérgicamente hacia el exterior. **Fig. 15** Para volver a montar el presionador es necesario colocarlo en su alojamiento y apretar con fuerza prestando atención que la lengüeta coincida con la fisura presente en la palanca.

## **LIMPIEZA**

**Está absolutamente prohibido desmontar el aparato o tratar de intervenir de cualquier modo en el interior del mismo.**

Mantener el aparato bien limpio y en orden, os garantizará una calidad óptima de los preparados y una mayor duración de la misma máquina.

**No sumergir el cuerpo motor en el agua u otros líquidos.**

Todos los objetos evidenciados en figura (**Fig. 16**) se pueden lavar a mano en agua caliente añadiendo detergentes neutros o bien en lavavajillas, en la parte superior.

**No usar productos potencialmente abrasivos.**

# ADVERTÊNCIAS IMPORTANTES

## LEIA ESTAS INSTRUÇÕES ANTES DE USAR O APARELHO.

Usando estes aparelhos eléctricos é necessário tomar as devidas medidas, entre as quais:

1. Certifique-se de que a voltagem eléctrica do aparelho corresponde à voltagem da sua rede eléctrica.
2. Não deixe o aparelho sem vigilância quando ligado à rede eléctrica; desligue-o sempre após o uso.
3. Não colocar o aparelho sobre ou perto de fontes de calor.
4. Não deixe o aparelho exposto aos agentes atmosféricos (chuva, sol, etc.).
5. Preste atenção para que o cabo eléctrico não entre em contacto com superfícies quentes.
6. Este aparelho só pode ser usado por adultos ou crianças a partir de 8 anos; as pessoas com capacidades físicas, sensoriais ou mentais reduzidas ou sem experiência e sem conhecimento do aparelho ou que não tenham recebido as instruções de utilização necessárias devem ser vigiadas por uma pessoa responsável pela sua segurança ou serem instruídas sobre o modo de utilizar o aparelho em segurança e sobre os riscos relativos à utilização do mesmo. Não deixe as crianças brincarem com o aparelho. As operações de limpeza e de manutenção não podem ser efectuadas por crianças com menos de 8 anos e em todo caso sob a supervisão de um adulto.
7. Nunca passe o corpo do aparelho, a ficha e o cabo eléctrico por água ou outros líquidos, use um pano húmido para a limpeza destas partes.
8. Mesmo com o aparelho desligado, retire a ficha da tomada eléctrica antes de montar ou desmontar os componentes para efectuar a limpeza.
9. Assegure-se de estar sempre com as mãos bem secas antes de utilizar o aparelho, regular os interruptores e antes de ligar a ficha na tomada e efectuar as ligações de alimentação.
10. Para desligar a ficha, segurá-la directamente e retirá-la da tomada na parede. Nunca a desligar puxando-a pelo cabo.
11. Não utilize o aparelho se o cabo eléctrico ou a ficha estiverem danificados ou se o aparelho apresentar algum defeito; todas as reparações, incluindo a substituição do cabo de alimentação, devem ser feitas somente pelo serviço de assistência da Ariete ou por técnicos por ela autorizados, de modo a prevenir

- qualquer risco.
12. No caso de utilizar uma extensão elétrica, verifique se é adequada à potência do aparelho de modo a evitar perigos para o operador e para a segurança do ambiente onde se opera. A utilização de extensões inadequadas podem provocar anomalias de funcionamento.
  13. Mantenha o aparelho e o cabo de alimentação longe do alcance das crianças com menos de 8 anos.
  14. Para não comprometer a segurança do aparelho, utilize exclusivamente peças e acessórios originais ou aprovados pelo fabricante.
  15. O aparelho foi concebido SOMENTE PARA USO DOMÉSTICO e não deve ser utilizado para fins comerciais ou industriais.
  16. Eventuais modificações deste produto não expressamente autorizadas pelo fabricante podem comportar a perda da segurança e da garantia do seu uso pelo utilizador.
  17. Caso se decida a descartar como lixo este aparelho, recomendamos que o deixe inoperante, cortando o cabo de alimentação. Recomendamos também que deixe inócuas as partes do aparelho que possam representar um perigo, especialmente para as crianças, que podem utilizar o aparelho como um brinquedo.
  18. Os elementos da embalagem não devem ser deixados ao alcance de crianças pois são potenciais fontes de perigo.
  19. NÃO TOCAR JAMAIS AS PARTES EM MOVIMENTO.
  20. Não pôr a funcionar o aparelho eléctrico a vazio.
  21. Não utilizar o instrumento para triturar alimentos que tenham uma consistência excessiva (por exemplo, cubos de gelo).
  22. No caso de substituição e/ou manutenção do alimentador ou do cabo eléctrico de alimentação, dirigir-se a um Centro Autorizado porque é necessária a utilização de uma ferramenta especial.
  23. O aparelho funciona com baterias de acumuladores recarregáveis, portanto quando se procede à sua substituição não deve ser eliminado como lixo normal; o mesmo deve ser levado para o centro de assistência mais próximo, para que os acumuladores possam ser separados e eliminados em contentores apropriados, segundo a normativa estabelecida pela lei sobre a protecção ambiental e reciclagem dos materiais usados. Não deitar nunca os acumuladores no fogo.
  24. Em caso de perda de líquido das baterias, o aparelho não deve ser utilizado,

mas levado ao Centro de Assistência mais próximo para a substituição das baterias.

25. O aparelho funciona com baterias recarregáveis NiMH, portanto no fim da sua vida não devem ser eliminadas como resíduo urbano, mas entregues aos centros de recolha diferenciada predispostos pelas administrações municipais ou aos revendedores que fornecem este serviço. Eliminar separadamente um electrodoméstico permite evitar possíveis consequências negativas para o ambiente e para a saúde derivantes de uma eliminação inadequada e permite reciclar os materiais de que é composto a fim de obter uma importante poupança de energia e de recursos. Para remarcar a obrigação de eliminar separadamente os electrodomésticos, no produto está marcado com um X o tipo de contentor de lixo apropriado. Nunca deite os acumuladores no fogo.



26. Para a correta eliminação do produto, nos termos da Diretiva Europeia 2012/19/CE, leia o folheto em anexo.

## CONSERVAR SEMPRE ESTAS INSTRUÇÕES

Caro cliente,

O ralador eléctrico recarregável Ariete GRATÌ tornar-se-á em breve um ajudante indispensável na cozinha, simplificando muito a preparação de queijo ralado consentindo de apreciá-lo sempre fresco, sem desperdícios. Projectado para ralar qualquer tipo de queijo com pasta dura e não demasiado mole, GRATÌ também pode ralar chocolate, pão seco, amêndoas, nozes, etc.

Para além de mais, de hoje em diante GRATÌ é muito mais fácil de limpar, porque é completamente desmontável e mais higiénico graças à tampa de fecho lateral. O ralador recarregável GRATÌ funciona em conexão com uma base de recarga alimentada com a tensão de rede.

### BASE DE RECARGA

A base de recarga providencia a recarregar os acumuladores situados na pega do aparelho e possui a dupla vantagem de poder ser utilizada para repor o próprio aparelho quando o mesmo não é utilizado; por isso é necessário que esteja posicionada nas proximidades de uma tomada de corrente.

### RECARGA

É necessária uma recarga de aproximadamente 15 horas para consentir aos acumuladores de funcionar a plena capacidade.

Completamente carregado, GRATÌ pode ralar cerca 1000 gramas de queijo. Para iniciar a recarga, inserir o alimentador na tomada de corrente e inserir GRATÌ na base de recarga. O indicador luminoso acender-se-á para indicar que os acumuladores se estão a carregar.

## NOTAS SOBRE A RECARGA

Os contactos da base possuem uma baixa voltagem e não constituem nenhum perigo.

A maior duração e o melhor funcionamento se obterão se o aparelho for utilizado com uma certa frequência.

A pega aquece-se durante a recarga: isto é normal.

Evitar de efectuar a recarga a temperatura inferior aos 4° C ou superior aos 40° C.

Se o aparelho não funciona, controlar que esteja alojado correctamente na sua base de carga.

Importante: se após repetidos usos a autonomia parece mais breve, isto não significa que a unidade é defeituosa. Este inconveniente pode ser resolvido deixando aparelho aceso até que o rolo não pare de girar, e recarregando em seguida a unidade por 15 horas. Este processo serve a melhorar a capacidade de recarga dos acumuladores. Se for necessário repetir esta operação algumas vezes.

## DESCRIÇÃO DO APARELHO

- 1 Tampa de rolo
- 2 Rolo
- 3 Protecção externa
- 4 Tremonha
- 5 Calcador
- 6 Alavanca
- 7 Botão para ligar
- 8 Base do aparelho
- 9 Contacto de carga
- 10 Base de carga eléctrica
- 11 Alimentador de recarga eléctrica
- 12 Indicador luminoso de carga

## SUPORTE

**Fig. 1 - 1bis** A base constitui um suporte pratico para o Grati seja na horizontal que na vertical.

**Fig. 2** Para a utilização na vertical, apoiar a base no ponto escolhido e, inserindo um lápis nos furos onde serão colocados os parafusos, sinalizar os pontos que devem ser furados. Com a broca, efectuar no muro os furos adequados para conter as cavilhas de ancoragem e os parafusos que se pensa utilizar.

## USO

**Fig. 3.** Cortar os alimento em quadrados grosso (no caso do queijo eliminar a crosta), introduzi-los na tremonha, e abaixar a alavanca. **Fig. 4** Carregar o botão de accionamento. **Fig. 5** GRATI é para além de mais, dotado de uma tampa pratica e higiénica que consente de conservar no interior da tremonha e do rolo, o alimento não ainda utilizado e que impede a entrada de sujidade ou poeira no interior do rolo.

## **DESMONTAGEM / MONTAGEM DO ROLO**

**Fig. 6** Rodar, com o motor desligado, de aproximadamente 1/4 de giro no sentido contrário aos ponteiros do relógio o anel dentado, em seguida puxar para o exterior o rolo. **Fig. 7** Para voltar a montar o rolo, é suficiente introduzi-lo no seu alojamento, e mantendo carregado, rodar de 1/4 de giro no sentido dos ponteiros do relógio. Um “clic” indicará o engate automático.

## **MONTAGEM/ DESMONTAGEM DA TREMONHA E DA PROTECÇÃO EXTERIOR**

**Fig. 8** Para desmontar a tremonha rodar, com o motor desligado, de aproximadamente 1/4 de giro no sentido contrário aos ponteiros do relógio o anel dentado e extrair o rolo. **Fig. 9** Em seguida levantar a alavanca. **Fig. 10** Puxar a tremonha para o exterior, como está indicado na figura.

**Fig. 11** Separar a tremonha da protecção externa com uma ligeira tracção. **Fig. 12** Para voltar a montar a tremonha alinhar as três ranhuras com os três engates da protecção externa e depois exercitar uma pequena pressão até ao encaixe. **Fig. 13** Por último inserir o grupo já montado no alojamento do corpo da máquina e carregar docemente até a completa introdução, indicada por um leve “clic”.

## **DESMONTAGEM / MONTAGEM DA PRENSA**

**Fig. 14** Para retirar o calcador, puxe-o com força para fora até sair do respectivo alojamento.

**Fig. 15** Para voltar a montar a prensa, é necessário introduzi-lo no seu alojamento e carregar com força prestando atenção a que a lingueta coincida com fissura correspondente presente na alavanca.

## **LIMPEZA**

**É severamente proibido desmontar o aparelho ou tentar intervir, de qualquer maneira, no interior deste.**

Manter o aparelho bem limpo e em ordem para garantir uma qualidade óptima das preparações e uma maior duração da máquina.

**Não mergulhar a base do motor em água ou outros líquidos.**

Todos os objectos mostrados na figura (**Fig. 16**) podem ser lavados a mão com água quente e com o acréscimo de detergentes neutros ou na máquina de lavar, na parte superior.

**Não utilizar produtos potencialmente abrasivos.**





# BELANGRIJKE AANWIJZINGEN

## VÓÓR HET GEBRUIK DEZE AANWIJZINGEN LEZEN.

Bij het gebruik van elektrische apparaten dienen de juiste voorzorgsmaatregelen in acht te worden genomen, zoals:

1. Controleer of het elektrische voltage van het apparaat overeenkomt aan het voltage van uw elektriciteitsnet.
2. Laat het apparaat niet onbeheerd achter als het aan het elektriciteitsnet is verbonden; na gebruik de stekker uit het stopcontact halen.
3. Zet het apparaat niet op of in de buurt van warmtebronnen.
4. Stel het apparaat niet bloot aan weersomstandigheden (regen, zon enz.).
5. Pas op dat de elektriciteitskabel niet in contact komt met de warme oppervlaktes.
6. Dit apparaat kan gebruikt worden door kinderen van 8 jaar of ouder; personen met beperkte lichamelijke, sensoriele of mentale capaciteiten of personen zonder ervaring of kennis van het apparaat of die de aanwijzingen van het gebruik niet hebben gekregen moeten onder toezicht blijven van een persoon die verantwoordelijk is voor hun veiligheid of moeten eerst goed opgeleid worden voor het veilige gebruik van het product en de gevaren bij het gebruik hiervan. Het is verboden dat kinderen met het apparaat gaan spelen. Het reinigen en de onderhoudswerkzaamheden mogen niet uitgevoerd worden door kinderen die jonger zijn dan 8 jaar en in ieder geval alleen onder toezicht van volwassenen.
7. De basis van het apparaat, de stekker het elektriciteits snoer nooit onder water of andere vloeistoffen zetten, gebruik een vochtige doek om ze te reinigen.
8. Ook als het apparaat niet in werking staat moet de stekker uit het stopcontact worden getrokken voordat de onderdelen worden verwijderd of gemonteerd of voordat het apparaat wordt gereinigd.
9. Droog altijd goed de handen af voordat de schakelaars op het apparaat worden gebruikt of geregeld en voordat de stekker of de elektrische verbindingen worden aangeraakt.
10. Om de stekker uit het stopcontact te halen, pak de stekker vast en trek hem uit het stopcontact. Nooit de stekker eruit trekken door aan het snoer te trekken.
11. Gebruik het apparaat niet als het elektriciteits snoer of de stekker beschadigd zijn of als het apparaat defect is; alle reparaties, ook het vervangen van het elektriciteits snoer mogen alleen uitgevoerd worden door een assistentiecen-

- trum Ariete of door geautoriseerd technisch personeel Ariete om alle risico's te vermijden.
12. Als er verlengsnoeren worden gebruikt moeten ze geschikt zijn om gebruikt te worden met het vermogen van het apparaat om gevaren voor de gebruiker te voorkomen en voor de veiligheid van de ruimte waarin het apparaat wordt gebruikt. De verlengsnoeren die niet geschikt zijn kunnen werkingstoringen veroorzaken.
  13. Houdt het apparaat en het snoer uit de buurt van kinderen onder 8 jaar.
  14. Voor een veilig gebruik van het apparaat, gebruik alleen originele vervangingsonderdelen en accessoires die door de fabrikant zijn goedgekeurd.
  15. Het apparaat is alleen bedoeld voor HUISHOUDELIJK GEBRUIK en is dus niet geschikt voor commercieel of industrieel gebruik.
  16. Eventuele veranderingen van dit product, die niet nadrukkelijk door de producent zijn goedgekeurd, kunnen de veiligheid van de gebruiker in gevaar brengen, tevens vervalt de gebruiksgarantie.
  17. Wanneer men het apparaat als afval wil verwerken moet het onbruikbaar gemaakt worden door de voedingskabel er af te knippen. Bovendien wordt het aanbevolen om alle gevaarlijke onderdelen van het apparaat te verwijderen, vooral voor kinderen die het apparaat kunnen gaan gebruiken als speelgoed.
  18. Houdt de verpakkingselementen buiten bereik van kinderen omdat ze een gevarenbron kunnen zijn.
  19. **RAAK NOOIT DE BEWEGENDE DELEN AAN**
  20. Laat het apparaat nooit droogdraaien
  21. Gebruik het apparaat niet voor het raspen van buitengewoon hard voedsel (voorbeeld: ijsblokjes).
  22. In geval van vervanging en/of onderhoud van de voedingseenheid of van de elektrische kabel, zich tot een Ariete Bevoegd Assistentie Centrum wenden of tot een persoon met gelijke kwalificatie, zodat elke risico voorkomen wordt.
  23. Het apparaat funktioneert met oplaadbare accumulatorbatterijen; bij vervanging dient deze derhalve niet in de normale vuilnis te worden gegooid maar aan het dichtstbijzijnde assistentiepunt te worden afgegeven, opdat de accumulators kunnen worden gescheiden en vernietigd in de daarvoor bestemde containers, volgens de door de wet voor milieubescherming en recycling van gebruikte materialen bepaalde normen Gooi de accumulators nooit in het vuur.

24. Als er vloeistof uit de batterijen komt mag het apparaat niet meer gebruikt worden en moet het naar een Assistentiecentrum gebracht worden voor het vervangen van de batterijen.
25. Het apparaat werkt op oplaadbare batterijen NiMH, en mag daarom aan het einde van zijn levensduur niet weggegooid worden met het normale huisvuil. Het kan afgeleverd worden bij de speciale vuilverzamelingencentrums of bij de verkoper die deze service verleent. Het afzonderlijk verwerken van huishoudelijke apparaten voorkomt eventuele negatieve gevolgen voor het milieu en voor de gezondheid die voorkomen uit een verkeerde verwerking en maakt het mogelijk om materialen her te gebruiken waardoor energie en bronnen bespaard kunnen worden. Om aan te geven dat het verplicht is om huishoudelijke apparaten afzonderlijk te verwerken is op het product een merkteken aangebracht met een doorgestreepte afvalbak. Gooi de accumulators nooit in het vuur.
-  26.  Voor het correct vernietigen van het apparaat volgens de Europese Richtlijn 2012/19/CE lees het speciale blaadje dat bij het product wordt geleverd.

## BEWAAR ALTIJD DEZE INSTRUKTIES

Geachte klant,

de elektrische oplaadbare Ariete GRATÌ rasp wordt in korte tijd een onvervangbare hulp in de keuken: deze maakt de bereiding van geraspte kaas veel gemakkelijker, zonder verwisting en met het voordeel altijd verse kaaste proeven.

GRATÌ , ontworpen voor het raspen van iedere niet te zachte kaassoort, is ook geschikt voor het raspen van chocolade, droog brood, noten, etc.

GRATÌ is verder vanaf nu nog gemakkelijker te reinigen omdat het apparaat geheel kan worden gedemonteerd; daarnaast is GRATÌ hygiënischer dankzij de afsluitdop aan de zijkant.

De GRATÌ oplaadbare rasp funktioneert met een oplaadbasis gevoed door het lichtnet.

### OPLAADBASIS

De oplaadbasis zorgt voor het opladen van de accumulatoren die zich in de handgreep van het apparaat bevinden en heeft het dubbele voordeel dat het apparaat kan worden opgehangen aan de handgreep wanneer het niet wordt gebruikt; de basis dient derhalve in de nabijheid van een stopcontact te worden geplaatst.

## HET OPLADEN

Om de accumulatoren optimaal te laten functioneren is een oplaad-tijd van ongeveer 15 uur nodig. Wanneer GRATÌ geheel is opgeladen kan deze ongeveer 1000 gram kaas raspen. Voor het opladen de oplader in het stopcontact steken en de Grati in de oplaadbasis plaatsen. Het controlelampje licht op om aan te duiden dat de accumulatoren bezig zijn met het opladen.

## OPMERKINGEN OVER HET OPLADEN

De oplaad-kontaktpunten van de basis hebben een lage spanning en vormen geen enkel gevaar. Het apparaat duurt langer en functioneert beter wanneer het met een zekere regelmaat wordt gebruikt.

De handgreep wordt lauw gedurende het opladen: dit is normaal.

Vermijd het opladen bij temperaturen lager dan dan 4°C of hoger dan 40°C.

Mocht het apparaat niet functioneren, controleer dan of het op korrekte wijze in de oplaadbasis is geplaatst.

Belangrijk: indien na veelvuldig gebruik de autonomie steeds van kortere duur lijkt te worden, duidt dit niet op een defekt. Dit ongemak kan worden verholpen door het apparaat aan te zetten tot de rol niet meer draait, dus door het apparaat 15 uur lang op te laden. Deze procedure dient voor het verbeteren van het oplaadvermogen van de accumulatoren. Herhaal deze handeling eventueel meerdere keren.

## BESCHRIJVING VAN HET APPARAAT

- 1 Dop voor de rol
- 2 Rol
- 3 Externe Bescherming
- 4 Trechter
- 5 Persje
- 6 Hevel
- 7 Startknop
- 8 Machinebasis
- 9 Oplaad-kontaktpunten
- 10 Oplaadbasis
- 11 Oplader
- 12 Oplaad-controlelampje

## HOUDER

**Fig. 1 - 1bis** De basis is een praktische steun voor de Grati zowel in horizontale als in verticale stand.

**Fig. 2** Plaats de basis vor Gebruik in verticale stand op het juiste punt en markeer de te boren punten door een potlood in de openingen waar de schroeven dienen te worden geplaatst te steken. Boor de gaten in de muur; de gaten dienen groot genoeg te zijn voor de blokjes en de schroeven die worden gebruikt.

## GEBRUIK

**Fig. 3** Snijd het voedsel in 'blokjes' (in het geval van kaas de korst verwijderen), plaats het voedsel vervolgens in de trechter en beweeg de hevel omlaag. **Fig. 4** Druk de startknop in. **Fig. 5** GRATI is verder uitgerust met een hygienische en praktische dop die het mogelijk maakt nog niet gebruikt voedsel te bewaren in de trechter en in de rol en die het binnendringen van vuil of stof in de rol verhindert.

## DEMONTAGE/ MONTAGE ROL

**Fig. 6** Draai de getande borgmoer met afgezette motor ongeveer een kwart slag tegen de wijzers van de klok in en trek vervolgens de rol naar buiten. **Fig. 7** Voor het opnieuw monteren van de rol volstaat het deze in z'n steun te plaatsen, aangedrukt te houden en een kwart slag in de richting van de klok te draaien. Een klik geeft het automatisch op z'n plaats geraken aan.

## DEMONTAGE/ MONTAGE TRECHTER EN EXTERNE BESCHERMING

**Fig. 8** Draai voor het demonteren van de trechter de getande borgmoer met afgezette motor ongeveer een kwart slag tegen de wijzers van de klok in en de rol verwijderen. **Fig. 9** Daarna de hevel opheffen. **Fig. 10** Trek de trechter naar buiten, zoals aangegeven in de figuur.

**Fig. 11** Scheid de trechter van de externe houder door licht te trekken. **Fig. 12** Voor het opnieuw monteren van de trechter de drie groeven op de hoogte van de drie haakjes van de houder brengen en vervolgens lichte druk uitoefenen tot deze met een klik op z'n plaats komt. **Fig. 13** Tenslotte de al gemonteerde unit in de houder van de machinebasis plaatsen en licht aandrukken tot de unit goed past, wat wordt aangegeven door een klik.

## DEMONTAGE/ MONTAGE RUBBERVOETJE

**Fig. 14** Om de pers uit zijn zitting te verwijderen trek deze energiek naar buiten. **Fig. 15** Voor het opnieuw monteren van het rubbervoetje deze in z'n houder plaatsen en stevig aandrukken, waarbij dient te worden opgelet dat het lipje zich op de hoogte van de bewuste groef op de hevel bevindt.

## REINIGEN

**Het is absoluut verboden om het apparaat los te halen of op welke manier dan ook aan de binnenkant handelingen uit te voeren.**

Houdt het apparaat goed schoon en in orde, dit garandeert een optimale kwaliteit van de gerechten en een langere levensduur van het apparaat zelf.

**De motobasis nooit onder water of andere vloeistoffen zetten.**

Alle onderdelen die aangegeven worden in (**Fig. 16**) kunnen met de hand gereinigd worden met warm water en neutrale reinigingsmiddelen of in de vaatwasser in de bovenste mand.

**Geen mogelijke schuurmiddelen gebruiken.**

## ΣΗΜΑΝΤΙΚΕΣ ΠΡΟΕΙΔΟΠΟΙΗΣΕΙΣ

### ΔΙΑΒΑΣΤΕ ΑΥΤΕΣ ΤΙΣ ΟΔΗΓΙΕΣ ΠΡΙΝ ΤΗ ΧΡΗΣΗ.

Όταν χρησιμοποιείτε ηλεκτρικές συσκευές πρέπει να παίρνετε τα παρακάτω προληπτικά μέτρα:

1. Σιγουρευτείτε ότι η ηλεκτρική τάση της συσκευής αντιστοιχεί σε εκείνη του ηλεκτρικού σας δικτύου.
2. Μην αφήνετε αφύλακτη την συσκευή όταν είναι συνδεδεμένη στο ηλεκτρικό δίκτυο. Αποσυνδέστε την μετά από κάθε χρήση.
3. Μην τοποθετείτε την συσκευή κοντά ή επάνω σε πηγές θερμότητας.
4. Μην αφήνετε την συσκευή εκτεθειμένη σε ατμοσφαιρικούς παράγοντες (βροχή, ήλιο κλπ).
5. Προσέξτε ώστε το καλώδιο να μην έλθει σε επαφή με θερμές επιφάνειες.
6. Αυτή η συσκευή μπορεί να χρησιμοποιηθεί από παιδιά ηλικίας ίσης ή μεγαλύτερης των 8 ετών. Άτομα με μειωμένες φυσικές, αισθητηριακές ή νοητικές ικανότητες ή που δεν έχουν εμπειρία και γνώση της συσκευής ή που δεν τους έχουν δοθεί οδηγίες σχετικά με τη χρήση της, θα πρέπει να επιβλεπώνται από ένα πρόσωπο υπεύθυνο για την ασφάλειά τους, ή θα πρέπει πρώτα να ενημερωθούν καταλλήλα πώς να χρησιμοποιήσουν αυτή τη συσκευή σε συνθήκες ασφαλείας και με επίγνωση των κινδύνων που συνδέονται με τη χρήση της. Απαγορεύεται στα μικρά παιδιά να παίζουν με τη συσκευή. Οι διαδικασίες καθαρισμού και συντήρησης δεν μπορούν να πραγματοποιούνται από παιδιά που δεν έχουν ηλικία μεγαλύτερη των 8 ετών και, σε κάθε περίπτωση, υπό την επίβλεψη ενός ενήλικα.
7. Μη βυθίζετε ποτέ το σώμα του προϊόντος, το ρευματολήπτη και το ηλεκτρικό καλώδιο σε νερό ή άλλα υγρά, χρησιμοποιείτε ένα υγρό πανί για τον καθαρισμό τους.
8. Ακόμα και αν η συσκευή δεν βρίσκεται σε λειτουργία, αποσυνδέστε το ρευματολήπτη από την πρίζα του ηλεκτρικού ρεύματος πριν τοποθετήσετε ή αφαιρέσετε τα διαφορα μέρη ή πριν προχωρήσετε στον καθαρισμό της.
9. Βεβαιωθείτε ότι τα χέρια σας είναι πάντα καλά στεγνά πριν χρησιμοποιήσετε ή ρυθμίσετε τους διακόπτες που βρίσκονται στη συσκευή ή πριν αγγίξετε το ρευματολήπτη και τις συνδέσεις τροφοδοσίας.
10. Για την αποσύνδεση του ρευματολήπτη, κρατήστε τον καλά και αποσπάστε τον από την πρίζα τοίχου. Μην τον αποσπάτε ποτέ τραβώντας τον από το

καλώδιο.

11. Μην χρησιμοποιείτε την συσκευή αν το ηλεκτρικό καλώδιο ή ο ρευματοληπτής έχουν υποστεί ζημια, ή η ίδια η συσκευή είναι ελαττωματική. Όλες οι επισκευές, συμπεριλαμβανομένης της αντικατάστασης του καλωδίου τροφοδοσίας, πρέπει να γίνονται μόνον σε ένα εξουσιοδοτημένο τεχνικό κέντρο Ariete ή από εξουσιοδοτημένους τεχνικούς Ariete, ώστε να αποφευχθεί κάθε κίνδυνος.
12. Στην περίπτωση χρησιμοποίησης ηλεκτρικών προεκτάσεων, αυτές πρέπει να είναι κατάλληλες για την ισχύ της συσκευής, για να αποφευχθούν κίνδυνοι στο χειριστή και την ασφάλεια του χώρου που δουλεύετε. Οι ακατάλληλες προεκτάσεις μπορεί να προκαλέσουν ανωμαλίες λειτουργίας.
13. Κρατάτε τη συσκευή και το καλώδιο της μακριά από την προσβαση παιδιών ηλικίας μικρότερης των 8 ετών.
14. Για να μην διακυβεύσετε την ασφάλεια της συσκευής, χρησιμοποιείτε μόνον αυθεντικά ανταλλακτικά και εξαρτήματα, εγκεκριμένα από τον κατασκευαστή.
15. Η συσκευή έχει επινοηθεί ΑΠΟΚΛΕΙΣΤΙΚΑ ΓΙΑ ΟΙΚΙΑΚΗ ΧΡΗΣΗ και δεν πρέπει να προορισθεί για εμπορική ή βιομηχανική χρήση.
16. Πιθανές μετατροπές στο παρόν προϊόν που δεν έχουν κατηγορηματικά εξουσιοδοτηθεί από τον κατασκευαστή, μπορεί να προκαλέσουν άρση της ασφάλειας και της εγγύησης της χρήσης της από τον χρήστη.
17. Όταν αποφασίσετε να αποσύρετε ως απόρριμα την παρούσα συσκευή, συνιστάται να την καταστήσετε αδρανή, κόβοντας το καλώδιο τροφοδοσίας. Συνιστάται επίσης να καταστήσετε αβλαβή εκείνα τα μέρη της συσκευής που είναι επιδεκτικά να αποτελέσουν κίνδυνο, ειδικά για τα παιδιά που θα μπορούσαν να χρησιμοποιήσουν την συσκευή στα παιχνίδια τους.
18. Τα στοιχεία της συσκευασίας δεν πρέπει να τα αφήνετε σε μέρη προσιτά στα παιδιά λόγω του ότι είναι πιθανές πηγές κινδύνου.
19. ΜΗΝ ΑΓΓΙΖΕΤΕ ΠΟΤΕ ΤΑ ΚΙΝΟΥΜΕΝΑ ΕΞΑΡΤΗΜΑΤΑ.
20. Μη λειτουργείτε τη συσκευή όταν είναι άδεια.
21. Μη χρησιμοποιείτε τη συσκευή για να τρίψετε σκληρά τρόφιμα (όπως π.χ. παγάκια).
22. Μη χρησιμοποιείτε τη συσκευή αν παρουσιάζει ζημιές. Όλες οι επισκευές, συμπεριλαμβανομένης της αντικατάστασης του ηλεκτρικού καλωδίου, πρέπει να εκτελούνται αποκλειστικά από ένα εξουσιοδοτημένο κέντρο Τεχνικής εξυπηρέτησης (Σέρβις) Ariete, ή από έναν εξουσιοδοτημένο τεχνικό για να

αποφεύγονται όλοι οι ενδεχόμενοι κίνδυνοι.

23. Όλα τα χαρτιά ή άλλα υλικά περιτυλίγματος δεν πρέπει να αφήνονται κοντά σε παιδιά γιατί μπορεί να δημιουργήσουν διάφορους κινδύνους. Προσέξτε κατά την διάρκεια της λειτουργίας ο ηλεκτρικός αγωγός να μην έρχεται σε επαφή με ζεστά μέρη της συσκευής.
24. Σε περίπτωση απώλειας υγρών από τις μπαταρίες, δεν πρέπει να χρησιμοποιηθεί η συσκευή αλλά να την πάτε στο πλησιέστερο Κέντρο Εξυπηρέτησης για την αντικατάσταση των μπαταριών.
25. Η συσκευή λειτουργεί με επαναφορτιζόμενες μπαταρίες NiMH και ως εκ τούτου, στο τέλος της χρήσιμης ηλικίας της, δεν πρέπει να αποκομισθεί μαζί με τα αστικά απόβλητα. Μπορείτε να την παραδώσετε στα ειδικά κέντρα διαφορικής περισυλλογής που έχουν εγκαταστήσει οι Δημοτικές Αρχές ή στους αντιπροσώπους που προσφέρουν αυτήν την εξυπηρέτηση. Η χωριστή απόσυρση μίας ηλεκτρικής συσκευής επιτρέπει την αποφυγή πιθανών αρνητικών επιπτώσεων στο περιβάλλον και την υγεία, που προκύπτουν από μια ακατάλληλη απόσυρση και επιτρέπει την ανακύκλωση των υλικών με τα οποία έχει κατασκευασθεί, προκειμένου να επιτευχθεί μία σημαντική εξοικονόμηση ενέργειας και πρώτων υλών. Για να υπογραμμισθεί η υποχρέωση της διαφορικής απόσυρσης των ηλεκτρικών συσκευών, στο προϊόν, αναγράφεται το σήμα του δοχείου απορριμάτων διαγεγραμμένο. Μην πετάτε ποτέ τους συσσωρευτές στη φωτιά.



26.  Για τη σωστή απόσυρση του προϊόντος σύμφωνα με την Ευρωπαϊκή Οδηγία 2012/19/CE παρακαλείστε να διαβάσετε το συνημμένο στο προϊόν ειδικό φυλλάδιο.

## ΦΥΛΑΞΤΕ ΤΙΣ ΟΔΗΓΙΕΣ ΑΥΤΕΣ

Αξιότιμη Πελάτη

Ο ηλεκτρικός επαναφορτιζόμενος τρίφτης GRATI της Ariete θα γίνει γρήγορα ένας αναπτικατάστατος βοηθός στη μαγειρική, απλοποιώντας σημαντικά το τρίψιμο του τυριού, ώστε να μπορείτε να το απολαύσετε φρέσκο, χωρίς σπατάλες. Είναι σχεδιασμένος για το τρίψιμο οποιουδήποτε σκληρού τυριού, αλλά με το GRATI, μπορείτε να τρίψετε και σοκολάτα, ξερό ψωμί, αμύγδαλα, καρύδια, κ.λ.π. Επιπλέον το καινούριο GRATI είναι ευκολότερο στο πλύσιμο, γιατί μπορείτε να το λύσετε τελείως αφαιρώντας την πλευρική ασφαλιστική τάπα.

Ο επαναφορτιζόμενος τρίφτης GRATI λειτουργεί συνδεδεμένος με μια βάση φόρτισης που τροφοδοτείται με ηλεκτρικό ρεύμα από την πρίζα.



## **ΒΑΣΗ ΕΠΑΝΑΦΟΡΤΙΣΗΣ**

Η βάση επαναφόρτισης φορτίζει τους συσσωρευτές (μπαταρίες) που βρίσκονται στη χειρολαβή της συσκευής που υποστηρίζει τη συσκευή όταν δεν τη χρησιμοποιείτε. Γι' αυτό το λόγο η βάση επαναφόρτισης πρέπει να τοποθετείται κοντά σε μία πρίζα.

## **ΕΠΑΝΑΦΟΡΤΙΣΗ**

Για να λειτουργούν οι συσσωρευτές με πλήρη ισχύ, απαιτούν 15 ώρες επαναφόρτισης περίπου. Όταν είναι τελείως φορτισμένος ο τρίφτης GRAT1 μπορεί να τρίψει μέχρι και 1000 γραμμάρια τυριού. Για να αρχίσετε την επαναφόρτιση βάλτε το τροφοδοτικό σε μια πρίζα και τοποθετήστε τη συσκευή στη βάση επαναφόρτισης. Θα ανάψει το ενδεικτικό λαμπάκι που σημαίνει πως γίνεται επαναφόρτιση των συσσωρευτών.

## **ΠΑΡΑΤΗΡΗΣΕΙΣ ΓΙΑ ΤΗΝ ΕΠΑΝΑΦΟΡΤΙΣΗ**

Οι επαφές επαναφόρτισης στη βάση έχουν χαμηλή τάση και δεν είναι επικίνδυνες. Χρησιμοποιώντας τη συσκευή συχνά θα εξασφαλίσετε την αποτελεσματική λειτουργία της και μεγαλύτερη διάρκεια ζωής.

Κατά την επαναφόρτιση είναι φυσικό να ζεσταίνεται λίγο η χειρολαβή.

Αποφύγετε να επαναφορτίσετε τη συσκευή όταν η θερμοκρασία του περιβάλλοντος είναι μικρότερη από 4° C ή μεγαλύτερη από 40° C.

Αν δεν λειτουργεί η συσκευή, βεβαιωθείτε πως είναι σωστά τοποθετημένη στη βάση επαναφόρτισης. Σημαντικό: αν μετά από επανειλημμένη χρήση της συσκευής σας φανεί πως η αυτονομία της είναι πιο σύντομη, δεν σημαίνει πως υπάρχει ελάττωμα. Μπορείτε να αποκαταστήσετε αυτή την ανωμαλία αφήνοντας αναμμένη τη συσκευή μέχρι να σταματήσει να περιστρέφεται ο κυλινδρικός τρίφτης. Στη συνέχεια επαναφορτίστε τη συσκευή για 15 ώρες. Η διαδικασία αυτή βελτιώνει την ικανότητα επαναφόρτισης των συσσωρευτών. Αν χρειάζεται, επαναλάβετε αυτή τη διαδικασία μερικές φορές.

## **ΠΕΡΙΓΡΑΦΗ ΣΥΣΚΕΥΗΣ**

- 1 Τάπα κυλινδρικού τρίφτη
- 2 Κυλινδρικός τρίφτης
- 3 Εξωτερικό περίβλημα
- 4 Χοάνη
- 5 Πιεστήρας
- 6 Μοχλός
- 7 Διακόπτης λειτουργίας
- 8 Σώμα μηχανής
- 9 Επαφή φόρτισης
- 10 Βάση επαναφόρτισης
- 11 Τροφοδοτικό επαναφόρτισης
- 12 Ενδεικτικό λαμπάκι φόρτισης

## ΒΑΣΗ

**Εικ. 1 - 1 bis** Η βάση είναι μια πρακτική υποδοχή του τρίφτη Grati, σε οριζόντια ή κατακόρυφη θέση. **Εικ. 2** Για την κατακόρυφη τοποθέτηση, ακουμπήστε τη βάση στη θέση που θέλετε και σημάδεψτε με ένα μολύβι τα σημεία (στις οπές) όπου θα στερεωθούν οι βίδες. Ανοίξτε με ένα τρυπάνι τις οπές στον τοίχο και βάλτε τα ούπα στα οποία θα βιδώσετε τη συσκευή με τις κατάλληλες βίδες. 4

## ΧΡΗΣΗ

**Εικ. 3** Κόψτε τα τρόφιμα σε “κύβους” (αν πρόκειται για τυρί, αφαιρέστε τη φλούδα), βάλτε τα στη χοάνη και κατεβάστε το μοχλό. **Εικ. 4** Πατήστε το διακόπτη λειτουργίας. **Εικ. 5** Ο τρίφτης GRATI είναι εφοδιασμένος και με ένα πρακτικό υγιεινό καπάκι που συγκρατεί τα τρόφιμα στη χοάνη και τον κυλινδρικό τρίφτη, μέχρι να τα χρησιμοποιήσετε, παρεμποδίζοντας τη διείδυση ακαθαρσιών.

## ΑΠΟΣΥΝΑΡΜΟΛΟΓΗΣΗ / ΣΥΝΑΡΜΟΛΟΓΗΣΗ ΚΥΛΙΝΔΡΙΚΟΥ ΤΡΙΦΤΗ

**Εικ. 6** Με σβηστό μοτέρ, γυρίστε προς τα αριστερά κατά 1/4 στροφής την οδοντωτή ρυθμιστική ροδέλα και τραβήξτε προς τα έξω τον κυλινδρικό τρίφτη. **Εικ. 7** Για να επανασυναρμολογήσετε τον κυλινδρικό τρίφτη, βάλτε τον στην έδρα του και κρατήστε τον πιεσμένο, γυρνώντας προς τα δεξιά κατά 1/4 στροφής την οδοντωτή ρυθμιστική ροδέλα. Θα ακούσετε ένα χαρακτηριστικό θόρυβο που σημαίνει πως έχει κουμπώσει.

## ΑΠΟΣΥΝΑΡΜΟΛΟΓΗΣΗ/ΣΥΝΑΡΜΟΛΟΓΗΣΗ ΤΗΣ ΧΟΑΝΗΣ ΚΑΙ ΕΞΩΤΕΡΙΚΟΥ ΠΕΡΙΒΛΗΜΑΤΟΣ

**Εικ. 8** Για να αποσυναρμολογήσετε τη χοάνη, με σβηστό μοτέρ, γυρίστε προς τα αριστερά κατά 1/4 στροφής την οδοντωτή ρυθμιστική ροδέλα και αφαιρέστε τον κυλινδρικό τρίφτη. **Εικ. 9** Στη συνέχεια ανεβάστε το μοχλό. **Εικ. 10** Τραβήξτε τη χοάνη προς τα έξω, όπως φαίνεται στην εικόνα.

**Εικ. 11** Ξεχωρίστε τη χοάνη από το εξωτερικό περίβλημα, τραβώντας την απαλά.

**Εικ. 12** Για να επανασυναρμολογήσετε τη χοάνη, ευθυγραμμίστε τα τρία αυλάκια με τα τρία άγκιστρα του εξωτερικού περιβλήματος και στη συνέχεια εξασκήστε ελαφριά πίεση μέχρι να κουμπώσουν τα δύο εξαρτήματα. **Εικ. 13** Τέλος, τοποθετήστε στην έδρα του το συναρμολογημένο συγκρότημα και πιέστε το απαλά μέχρι να ασφαλιστεί στη θέση του.

## ΑΠΟΣΥΝΑΡΜΟΛΟΓΗΣΗ / ΣΥΝΑΡΜΟΛΟΓΗΣΗ ΠΙΕΣΤΗΡΙΟΥ

**Εικ. 14** Για να αποσπάσετε τον πιεστήρα, βγάλτε τον από τη θέση του τραβώντας τον με δύναμη προς τα έξω. **Εικ. 15** Για να επανασυναρμολογήσετε το πιεστηράκι, βάλτε το στην έδρα του και πιέστε δυνατά, φροντίζοντας να συμπίσει το γλωσσάκι με την ειδική σχισμή που υπάρχει στο μοχλό.

## ΚΑΘΑΡΙΣΜΟΣ

Απαγορεύεται κατηγορηματικά η αποσυναρμολόγηση της συσκευής ή η προσπάθεια επέμβασης με οποιονδήποτε τρόπο στο εσωτερικό της ίδιας.

Διατηρείτε πάντα τη συσκευή καθαρή και σε τάξη, θα σας εγγυηθεί την ιδανικότερη ποιότητα των παρασκευασμάτων και μεγαλύτερη διάρκεια ζωής της ίδιας.

**Μη βυθίζετε το σώμα μηχανής σε νερό ή άλλα υγρά.**

Όλα τα αντικείμενα που εμφανίζονται στην εικόνα (**Εικ. 16**), μπορούν να πλυθούν στο χέρι με ζεστό νερό και την προσθήκη ουδέτερου απορρυπαντικού, ή σε πλυντήριο πιάτων, στο επάνω καλάθι.

**Μη χρησιμοποιείτε αποξεστικά προϊόντα.**

# ПРАВИЛА ПОЛЬЗОВАНИЯ

## ПЕРЕД НАЧАЛОМ РАБОТЫ НЕОБХОДИМО ПРОЧИТАТЬ ИНСТРУКЦИЮ

Используя электрические приборы необходимо выполнять следующие меры предосторожности:

1. Убедитесь в том, что напряжение прибора совпадает с напряжением Вашей электрической сети.
2. Не оставляйте без присмотра включённый в электрическую сеть прибор; отключайте его после каждого использования.
3. Не ставьте прибор вблизи источников отопления или на их поверхности.
4. Не оставляйте прибор под воздействием атмосферных явлений (дождя, солнца и т.д.).
5. Электрический провод не должен касаться горячих поверхностей.
6. Этот прибор могут использовать дети старше 8 лет; люди с ограниченными физическими, сенсорными или умственными способностями или не имеющие опыта и знаний в обращении с прибором, либо не получившие соответствующего инструктажа по применению, могут пользоваться прибором под наблюдением ответственного за их безопасность лица, либо сначала должны получить подробный инструктаж в отношении безопасного использования прибора и рисков, связанных с этим. Детям запрещается играть с прибором. Чистка и обслуживание прибора не может быть поручена детям младше 8-ми лет. В любом случае это должно происходить под надзором взрослых.
7. Никогда не погружать корпус мотора, электрическую вилку и провод в воду или другие жидкости. Для их очистки использовать только влажную ткань.
8. Даже если прибор выключен, необходимо отсоединить вилку провода от электрической розетки, прежде чем собирать или разбирать его детали и приступать к чистке.
9. Необходимо тщательно высушить руки, прежде чем нажимать и регулировать кнопки прибора и дотрагиваться до вилки провода и электрических деталей.
10. При отсоединении от электрической розетки братья руками непосредственно за штепсель. Никогда не тянуть за провод для того, чтобы выта-

щить его.

11. Не используйте прибор, если шнур питания или вилка повреждены, или если оборудование имеет какие-либо дефекты; все ремонтные работы, включая замену шнура питания, должны выполняться только в сервисном центре Ariete или уполномоченными техниками Ariete в целях предотвращения каких-либо рисков.
12. В случае использования удлинителей последние должны соответствовать мощности прибора во избежание опасности для оператора и безопасности рабочей среды. Неподходящие удлинители могут привести к неисправности.
13. Хранить прибор и кабель от него в недоступном месте для детей младше 8-ми лет.
14. Для обеспечения безопасности прибора используйте только рекомендуемые производителем запасные части и аксессуары.
15. Прибор предназначен ТОЛЬКО ДЛЯ БЫТОВОГО ИСПОЛЬЗОВАНИЯ и не должен использоваться в производственных или коммерческих целях.
16. Вносимые изменения в прибор, если они чётко не указаны производителем, могут привести к потере безопасности и гарантии его эксплуатации со стороны потребителя.
17. В случае если Вы решили выбросить этот прибор, рекомендуется перерезать электрический провод для невозможности его дальнейшего использования. Рекомендуется также обезвредить те части прибора, которые могут представлять опасность, в случае их использования детьми для своих игр.
18. Составные части упаковки не должны оставляться в местах, доступных для детей, так как они могут представлять источник опасности.
19. НИКОГДА НЕ ПРИКАСАЙТЕСЬ К ДВИЖУЩИМСЯ ЧАСТЯМ.
20. Не включайте прибор пустым.
21. Не используйте прибор для измельчения слишком твёрдых продуктов (например, кубики льда).
22. В случае замены и / или технического обслуживания электрического шнура обращайтесь в авторизованный сервисный центр Ariete или к другим квалифицированным специалистам во избежание опасности.
23. Устройство работает от аккумуляторных батареек, поэтому при замене не выбрасывайте его в коммунально-бытовые отходы, а сдавайте в бли-

жайший сервисный центр, где батареи будут отделены и утилизированы в специальных контейнерах в соответствии с правилами, установленными законом об охране окружающей среды и утилизации отработанных материалов. Никогда не бросайте аккумуляторные батареи в огонь.

24. В случае утечки батарей устройство использовать нельзя; доставить прибор в ближайший сервисный центр для замены батареи.
25. Устройство работает от батареек NiMH, поэтому по окончании срока службы не должно утилизироваться как бытовые отходы. Прибор подлежит отправке в специальные центры переработки городской администрации или дилерам, предоставляющим данную услугу. Дифференциальная утилизация бытовой техники позволяет избежать возможных негативных последствий для окружающей среды и здоровья человека, вытекающих из неправильной утилизации, и дает возможность рекуперировать материалы в целях значительной экономии энергии и ресурсов. Для того чтобы подчеркнуть необходимость дифференциальной утилизации бытовой техники, на приборе имеется наклейка с изображением перечеркнутого мусорного контейнера. Никогда не бросайте аккумуляторные батареи в огонь.



26.  В отношении правильной утилизации прибора в соответствии с Европейской директивой 2012/19/EU прочитайте информативный листок, прилагаемый к прибору.

## СОХРАНИТЬ ИНСТРУКЦИЮ

Уважаемый покупатель,

перезаряжаемая электрическая терка Ariete GRATÌ вскоре станет вашим незаменимым помощником на кухне и значительно упростит приготовление тертого сыра, всегда свежего и без отходов. Терка Grati предназначена для натирания любого вида твердого сыра, а также шоколада, сухого хлеба, миндаля, грецких орехов и т.д.

Теперь терка Grati легко очищается, поскольку ее можно полностью разобрать, и более гигиенична, благодаря боковой пробке.

Перезаряжаемая терка GRATÌ работает от зарядного устройства-подставки, которое подключается к электросети.

## ЗАРЯДНОЕ УСТРОЙСТВО

Зарядное устройство предназначено для перезарядки батареи, расположенной в рукоятке прибора, и имеет двойное преимущество: используется также для подвешивания прибора, когда он не используется; поэтому следует поместить прибор рядом с электрической розеткой.

## ЗАРЯДКА

Для полной зарядки необходимо заряжать батареи около 15 часов. Полностью заряженный Grati гарантирует получение около 1000 граммов тертого сыра. Для того, чтобы начать зарядку, подключите адаптер питания к электрической розетке и вставьте Grati в зарядное устройство. Индикатор загорится, показывая, что батареи заряжаются.

## ПРИМЕЧАНИЯ ПО ЗАРЯДКЕ

Зарядные контакты базы имеют низкое напряжение и не представляет никакой опасности. Продолжительный срок службы и оптимальное функционирование гарантируются при регулярном применении прибора. Рукоятка во время зарядки нагревается: это нормально. Не осуществлять зарядку при температуре ниже 4°C или выше 40°C. Если прибор не работает, убедитесь, что он правильно установлен на зарядном устройстве. Важно: если после многократного использования автономия кажется менее продолжительной, это не означает, что блок питания неисправен. Этот недостаток может быть устранен путем включения прибора до его полной разрядки и новой подзарядкой в течение около 16 часов. Эта процедура улучшает способность аккумулятора к перезарядке. При необходимости повторите этот процесс несколько раз.

## ОПИСАНИЕ ПРИБОРА

- 1 Заглушка барабана
- 2 Барабан
- 3 Внешний корпус
- 4 Стакан-бункер
- 5 Прижимной элемент
- 6 Рычаг
- 7 Кнопка пуска
- 8 Корпус прибора
- 9 Зарядный контакт
- 10 Зарядное устройство
- 11 Адаптер питания
- 12 Красный светодиод зарядки

## ОПОРА

**Рис. 1 - 1bis** Зарядное устройство является практически подставкой для Grati как в горизонтальном, так и вертикальном положении.

**Рис. 2** Для вертикального использования поставьте зарядное устройство-подставку в выбранное место и карандашом через отверстия пометьте точки для сверления. С помощью дрели сделайте отверстия в стене, подходящей для использования дюбелей и имеющихся винтов.

## ИСПОЛЬЗОВАНИЕ

**Рис. 3** Нарезьте продукт на "кубики" (в случае сыра обрежьте корку), поместите их в стакан-бункер и опустите рычаг. **Рис. 4** Нажмите кнопку пуска. **Рис. 5** GRATĪ оснащен практичной и гигиеничной пробкой, которая позволяет хранить внутри стакана-бункера и барабана оставшиеся пищевые продукты, а также предотвращает попадание грязи или пыли внутрь барабана.

## ДЕМОНТАЖ / МОНТАЖ БАРАБАНА

**Рис. 6** Выключите двигатель и поверните примерно на 1/4 оборота против часовой стрелки зубчатое кольцо, затем выньте барабан. **Рис. 7** Для установки барабана на место достаточно вставить его в гнездо, прижать и повернуть на 1/4 оборота по часовой стрелке. Щелчок будет означать автоматическое сцепление.

## ДЕМОНТАЖ/МОНТАЖ СТАКАНА-БУНКЕРА И ВНЕШНЕГО КОРПУСА

**Рис. 8** Выключите двигатель и поверните примерно на 1/4 оборота против часовой стрелки зубчатое кольцо и извлеките барабан. **Рис. 9** Затем поднимите рычаг. **Рис. 10** Извлеките бункер наружу, как показано на рис.

**Рис. 11** Слегка потянув, отделите бункер от внешнего корпуса. **Рис. 12** Для установки бункера на место совместите три канавки с тремя крючками внешнего корпуса и аккуратно надавите до щелчка. **Рис. 13** И, наконец, вставьте уже собранный блок в корпус машины и аккуратно нажмите до щелчка.

## ДЕМОНТАЖ / МОНТАЖ ПРИЖИМНОГО ЭЛЕМЕНТА

**Рис. 14** Для удаления прижимного элемента выньте его из гнезда, энергично потянув наружу. **Рис. 15** Для установки на место прижимного элемента вставьте его в гнездо и сильно нажмите, убедившись, что язычок совпадает с пазом на рычаге.

## ЧИСТКА

**Строго запрещено разбирать прибор или демонтировать его внутренние части.**

Чтобы гарантировать оптимальное качество пищевых продуктов и более длительный срок службы, содержать прибор в полной чистоте.

**Не погружайте аппарат в воду или другие жидкости.**

Все детали, показанные на рисунке (**рис. 16**) можно мыть вручную в теплой воде с добавлением нейтральных моющих средств или в посудомоечной машине, в верхней корзине.

**Не используйте абразивные чистящие средства.**

Дата изготовления указана на корпусе изделия в зашифрованном виде SN wk/yrabcdefg,  
где wk – неделя производства  
уг – год производства  
abcdefg – серийный номер изделия

Соответствует требованиям

ТР ТС 004/2011 «О безопасности низковольтного оборудования, утвержден Решением Комиссии Таможенного союза №768 от 16 августа 2011 года

ТР ТС 020/2011 «Электромагнитная совместимость технических средств», утвержден Решением Комиссии Таможенного союза №879 от 9 декабря 2011 года

Информация о сертификации в приложении к гарантийному талону и/или на упаковке изделия.

220В~ - 50Гц - 5Вт - Класс II – IP20

Сделано в Китае

Импортер: ООО «Медиатех»,

Юридический адрес: 127006, город Москва, улица Садовая-Триумфальная, дом 16, строение 3, ПОМ. I, КОМ 2

Фактический адрес: 119048, г. Москва, ул. Усачева, д.29, корпус 3, пом. II, ком. 3

Изготовитель: De'Longhi Appliances Srl /«Делонги Апплаенсис СРЛ» Адрес: 50013 Италия, Флоренция, Кампи Бизенцио, Виа С. Курико 300.

Список организаций, уполномоченных изготовителем на работу с претензиями потребителей и сервисным обслуживанием, размещен на сайте: <http://www.ariete.net/ru/assistance>

Горячая линия Ariete +7915165611

Товар поставляется в собранном виде, специальных требований к перевозке и хранению не установлено.

Утилизировать в соответствии с законодательством места реализации.

Гарантийный срок 2 года. Срок службы изделия 2 года.

Информация о сертификации в приложении к гарантийному талону и/или на упаковке изделия.



## تنبيهات مهمة

اقرأ هذه التعليمات قبل الاستخدام

عند استخدامك لأي جهاز كهربائي يجب أخذ الاحتياطات اللازمة مثل:

١. تأكدوا من ان خصائص الجهاز توافق مواصفات شبكة الكهرباء بمنزلكم من ناحية قوة الجهد.
٢. تفادوا ترك الجهاز من دون مراقبة و هو لا يزال متصل بالتيار الكهربائي بل يجب عليكم فصله عن التيار بعد كل إستعمال.
٣. لا تضعوا الجهاز فوق او بالقرب من مصادر الحرارة.
٤. لا تتركوا الجهاز عرضة العوامل الطبيعية (المطر و الشمس الخ،).
٥. تجنبوا تلامس السلك الكهربائي بسطوحيات ساخنة.
٦. يمكن أن يقوم الأوالاد الأكبر أو الذين يبلغون من العمر ٨ سنوات باستخدام هذا الجهاز؛ كما يمكن استخدامه من قبل أشخاص ذوي قدرات جسدية أو جسدية أو عقلية محدودة؛ أو من قبل أشخاص تفتقد الخبرة والمعرفة بالجهاز أو الذين لم يتم منحهم تعليمات الاستخدام، وبالتالي تتم مراقبتهم بعناية من قبل شخص مسئول عن سلامتهم أو يتم تعليمهم جيداً فيما يتعلق باستخدام الجهاز نفسه وإحاطتهم علماً بجميع المخاطر التي قد يتسبب بها الجهاز. من المحذور لعب الأطفال بالجهاز. لا يجب أن يقوم الأوالاد بعمليات التنظيف وصيانة الجهاز إلا أولئك الأكبر من سن ٨ سنوات وفي جميع الأحوال تحت مراقبة شخص بالغ.
٧. لا تغمر أبداً جسم المنتج و القابس وسلك الكهرباء في الماء أو في أي سائل أخرى. استخدم فقط قطعة من القماش المبلل لتنظيفهم.
٨. حتى عندما لا يكون الجهاز في وضع التشغيل يجب فصله عن مصدر التيار الكهربائي قبل تركيب أو فك الأجزاء المفردة وقبل التنظيف.
٩. تأكد من تحفيف يديك جيداً قبل الاستخدام أو ضبط المفاتيح الموجودة بالجهاز، وقبل لمس القابس والتوصيل الكهربائي.
١٠. لنزع الفيشة من عن المقبس قوموا بمسكها بحزم من القرب و لا يجب عليكم ابدأ سحبها من عن بعد.
١١. لا تقم باستخدام الجهاز في حالة تلف الكابل الكهربائي أو القابس، أو إذا كان هناك عيب بالجهاز نفسه؛ يجب أن تتم جميع عمليات الإصلاح بما فيها استبدال قابس الشحن فقط في مركز الدعم الفني المعتمد أريتيه "Ariete" أو بواسطة فني معتمد من أريتيه، حتى تتجنب أي مخاطر.
١٢. في حالة وجود ضرر او عطب بالسلك الكهربائي، يجب ان يتم إستبداله من قبل الشركة المصنعة او من قبل مركز الرعاية الفنية التابعة لها، او على اية حال من قبل فني مؤهل و ذلك لتفادي حدوث او وقوع اي خطر.

١٣. قم بإبعاد الأطفال الأقل من سن ٨ سنوات عن الجهاز وعن الكابل.
١٤. حتى لا تعرض سلامة الجهاز للخطر، استخدم قطع الغيار والملحقات الأصلية فقط، المعتمدة من جهة تصنيع الجهاز.
١٥. تم تصنيع الجهاز لإستعمال منزلي فقط و لذا يجب عدم إستعماله في إطار صناعي او تجاري.
١٦. اي تعديلات غير مرخصة من الشركة المصنعة يخضع لها الجهاز لها ان تشكل خطر على المستخدم و تبطل فاعلية الضمان.
١٧. في حالة اردتم التخلص من الجهاز، ننصح اولاً بجعله غير قادر على العمل من خلال نزع السلك الكهربائي، ثانياً ننصح بفق الاجزاء التي لها ان تشكل خطر على الاطفال و الذين من الممكن ان يستعملوا الجهاز او احدى مكوناته للعب و اللهو.
١٨. من الممكن ان تشكل مواد التغليف خطر على الاطفال اذا ما تم تركها بمتناولهم.
١٩. لا تلمس أبداً الأجزاء المتحركة من الجهاز.
٢٠. لا تقم بتشغيل الجهاز على الفارغ.
٢١. لا تستخدم الجهاز في تقطيع مواد غذائية صلبة أكثر من اللازم (مثل مكعبات الثلج).
٢٢. في حالة استبدال / أو صيانة قابس الشحن وسلك الكهرباء، توجه لمركز خدمة Ariete المعتمد أو لشخص له خبرة مماثلة، حتى تتجنب أي مخاطر.
٢٣. عندما تقرر التخلص من هذا الجهاز، ينصح بجعل الأجزاء التي قد تسبب أي مصدر للخطر غير ضارة، وخاصة بالنسبة للأطفال الذين قد يستخدمون الجهاز كلعبة.
٢٤. في حالة خروج سائل من البطاريات لا يجب استخدام الجهاز ويجب حمله لأقرب مركز خدمة لتغيير البطاريات.
٢٥. يعمل الجهاز ببطاريات نيكيل ميتال هايدريد «NiMH» القابلة لإعادة الشحن وعند انتهاء عمرها الافتراضي لا يجب التخلص منها مع المهملات المدنية ولكن يمكن تسليمها لمراكز الجمع المنفصل المخصصة لذلك والتي تنظمها إدارات البلديات، أو تسليمها للبائعين الذين يقدمون هذا النوع من الخدمات. التخلص المنفصل من جهاز كهربائي منزلي يهدف إلى تجنب العواقب السلبية المحتملة على البيئة وعلى الصحة والتي يتسبب في حدوثها التخلص الغير المناسب من الجهاز، كما يسمح التخلص الصحيح باستعادة المواد المكونة له بهدف الحصول على توفير هام في الطاقة والموارد. وتوضيح وجوب التخلص على حدة من الأجهزة الكهربائية المنزلية يوجد على المنتج علامة حاوية المهملات المتحركة مشطوبة. لا تقم أبداً برمي مراكز الطاقة في النار.



26. للتخلص من المنتج بطريقة صحيحة طبقاً للائحة الأوروبية ٢٠١٢/٩/١٩/CE، نرجو قراءة النشرة الخاصة الملحقة بالمنتج.

**حافظ على هذه الإرشادات دائماً.**

عميلنا العزيز ،

ستصبح المباشرة الكهربائية القابلة للشحن Ariete GRATI خلال وقت قصير مساعد لا غنى عنه في المطبخ، حيث أنها تيسر بشكل واضح إعداد الجبن المبشور وتجعلك تتذوقه طازج دائما بدون أي إهدار فيه. تم تصميم هذا الجهاز لبشر جميع أنواع الجبن متماسك القوام وليس للأنواع الطرية جدا. يمكن أيضا للمباشرة GRATI بشر الشيكولاتة والخبز الجاف واللوز والجوز وغيرها. كما أن تنظيف GRATI أصبح أكثر سهولة، لأنه يمكنك فك جميع أجزائها، وهي بالإضافة لذلك صحية بفضل وجود غطاء الإغلاق الجانبي. تعمل المباشرة القابلة للشحن GRATI بالاتصال بقاعدة للشحن موصلة بالتيار الكهربائي.

### قاعدة الشحن

تعمل قاعدة الشحن على إعادة شحن مراكز الطاقة الموجودة على مقبض الجهاز، كما أن وظيفتها مزدوجة حيث يمكن استخدامها لوضع الجهاز نفسه عليها في غير أوقات تشغيله، لذلك يجب وضعها في مكان قريب من مصدر التيار.

### الشحن

يلزم شحن الجهاز لمدة ١٥ ساعة تقريباً للسماح لمراكز الطاقة أن تعمل بكامل قدرتها. ماكينة GRATI المشحونة بالكامل يمكنها بشر ١٠٠٠ جرام من الجبن. لبدء الشحن صل قابس الشحن بمصدر التيار وركب المباشرة GRATI على قاعدة الشحن. عندئذٍ يضيء المؤشر ليبدل أنه يتم شحن مراكز الطاقة.

### ملاحظات على الشحن

نقاط التوصيل الخاصة بالشحن الموجودة بالقاعدة يسري بها جهد كهربائي منخفض ولا تشكل أي خطر. تحصل على أقصى مدة تشغيل وأفضل كفاءة في العمل عند استخدام الجهاز بشكل متكرر. يصبح المقبض دافئاً أثناء الشحن: هذا أمر طبيعي. تجنب القيام بالشحن في درجة حرارة أقل من ٤ أو أعلى من ٤٠ درجة مئوية. إذا لم يعمل الجهاز تأكد أنه مثبت بطريقة صحيحة على قاعدة الشحن. هام: بعد استخدام الجهاز لمرات عديدة، إذا بدت لك أن فترات عمل الجهاز أقصر، فلا يعني ذلك وجود عيب فيه. للتخلص من ذلك يجب ترك الجهاز يعمل حتى تتوقف اسطوانة الفرغ عن الحركة. عندئذٍ اشحن الجهاز لمدة ١٥ ساعة. تحسن هذه العملية من كفاءة شحن مراكز الطاقة، وإذا لزم الأمر كرر العملية لعدة مرات.

## وصف الجهاز

- ١- غطاء اسطوانة الفرغ
- ٢- اسطوانة الفرغ
- ٣- الهيكل الخارجي
- ٤- ماسورة الفرغ
- ٥- المكبس
- ٦- الذراع
- ٧- زر التشغيل
- ٨- جسم الماكينة
- ٩- موضع توصيل الشحن
- ١٠- قاعدة الشحن
- ١١- قابس الشحن
- ١٢- مؤشر ضوئي خاص بالشحن

## التثبيت

### شكل ١: وشكل ١ مكرر

تعد القاعدة دعامة عملية لماكينة GRATI سواءً للارتكاز الأفقي أو الرأسي.

**شكل ٢:** للاستخدام في وضع رأسي ضع القاعدة على المكان الذي اخترته من الحائط وأدخل قلم رصاص في الفتحات التي سوف تتركب فيها المسامير اللولبية، وحدد أماكن الثقب على الحائط. استخدم المثقاب (الشنيور) لعمل الثقوب على الحائط على أن تكون ملائمة للإمساك بأغلفة التثبيت والمسامير اللولبية التي ستستخدمها.

## الاستخدام

**شكل ٣:** قطع المواد الغذائية إلى «قطع شبه مكعبة» (في حالة الجبن تخلص من القشرة) ثم أدخلها في ماسورة الفرغ وأخفض الذراع.

**شكل ٤:** اضغظ زر التشغيل.

**شكل ٥:** ماكينة GRATI مزودة أيضاً بغطاء عملي وصحي يسمح بحفظ المواد الغذائية غير المستخدمة داخل ماسورة واسطوانة الفرغ، وفي الوقت نفسه يمنع دخول أية ملوثات أو أتربة إلى الاسطوانة.

## فك وتركيب اسطوانة الفرغ

**شكل ٦:** لف الحلقة المسننة ٤/١ لفة والمحرك مغلق في عكس اتجاه عقارب الساعة، ثم اجذب الاسطوانة للخارج.

**شكل ٧:** لإعادة تركيب الاسطوانة يكفي إدخالها في مكانها ثم الضغط عليها مع لفها ٤/١ لفة في اتجاه عقارب الساعة. ستسمع صوت يدل على التعشيق الذاتي.

### فك وتركيب ماسورة الفرع والهيكل الخارجي

**شكل ٨:** لفك ماسورة الفرع لف الحلقة المسننة ٤/١ لفة في عكس اتجاه عقارب الساعة والمحرك مغلق. فك اسطوانة الفرع.

**شكل ٩:** ارفع الذراع بعد ذلك.

**شكل ١٠:** اجذب ماسورة الفرع للخارج، كما هم موضح في الشكل.

**شكل ١١:** افصل الماسورة عن الهيكل الخارجي عن طريق جذبها بخفة.

**شكل ١٢:** لإعادة تركيب ماسورة الفرع، قم بمحاذاة الثلاثة أماكن المحفورة مع الزوائد الثلاثة الموجودة بالهيكل الخارجي، ثم اضغط بخفة حتى تسمع صوت التعشيق.

**شكل ١٣:** في النهاية ضع المجموعة التي قمت بتركيبها في مكانها بجسم الماكينة، واضغط بلطف حتى تدخلها تماما ويدل على ذلك صوت تعشيق خفيف.

### فك وتركيب المكبس

**شكل ١٤:** لإزالة المكبس اسحبه من موضعه بقوة إلى الخارج

**شكل ١٥:** لإعادة تركيب المكبس أدخله في مكانه واضغط عليه بقوة مع الحرص أن تدخل الزائدة الموجودة به في الفتحة الخاصة بها الموجودة على الذراع.

### التنظيف

ممنوع منعاً باتاً فك المحرك او المحاولة للعبث بمحتوايته. المحافظة على الجهاز نظيفاً سوف يضمن جودة التبشير و حياة اطول لهذا الاخير

يجب تقادي تغطيس المحرك بالماء او بأي سوائل اخرى. من الممكن غسل الاجزاء المرسومة في الرسم ١٦ بواسطة ماء مضاف اليه صابون محايد او بواسطة غسالة الاطباق الالية من خلال وضعه بالررف الاول لهذه الاخيرة. يجب ان لا يتم استعمال اي مواد كاشطة

